

ROBOTIX CC 9500

Su Filtreli Halı Yıkama Makinesi

KULLANIM KILAVUZU



CE

Fantom

Fantom

Sayın FANTOM dostu;

Modern tesislerde üretilmiş ve son derece titiz kalite kontrolünden geçmiş ROBOTIX CC 9500 Su Filtreli Halı Yıkama Makine'mizi seçtiğiniz için teşekkür ederiz. Bu ürünü alarak FANTOM markasına duyduğunuz güveni göstermiş oldunuz. Bizim de bütün hedefimiz size ödediğinizden daha fazlasını sunarak bu güveni sürekli kılmaktır. Almış olduğunuz ürünü kullanma kılavuzuna uygun olarak kullandığınız takdirde performansı ve ömrü uzun süreli olacaktır. Ürünlerimiz ile ilgili arıza durumunda ürün garanti belgesi ile beraber size en yakın FANSET Yetkili

Servisi'ne müracaat ediniz. Ayrıca her türlü bilgi için bize

444 57 70 no'lu

tüketici danışma hattından ulaşabilirsiniz.

İyi günlerde kullanmanız dileğiyle.

Saygılarımızla...

KULLANIM AMACI

Cihaz ev tipi kullanım için tasarlanmıştır, sanayi tipi kullanım için uygun değildir.

CİHAZIN BÖLÜMLERİ

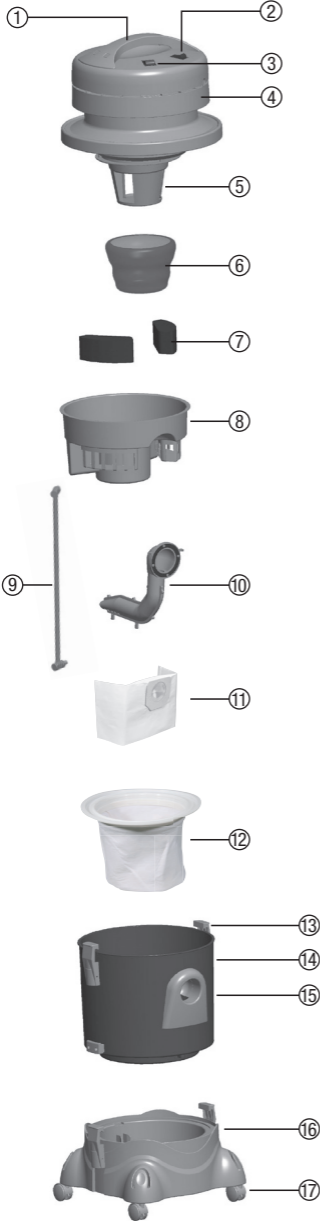

- 1- Taşıma Sapı
- 2- Açma-Kapama Anahtarı
- 3- Pompayı Devreye Sokan Anahtar
- 4- Motor Gövdesi
- 5- Şamandıra
- 6- Motor Filtresi
- 7- Kazan Ara Gövde Filtreleri
- 8- Kazan Ara Gövdesi
- 9- Su Hazne Hortum Takımı
- 10- Yönlendirici Egzoz
- 11- Toz Torba
- 12- Bez Toz Torba
- 13- Kazan Kilitleme Mandalı
- 14- Kazan
- 15- Emiş Ağız
- 16- Su Hazneli Araba Gövdesi
- 17- 360°Döner Tekerlekler

AKSESUARLAR

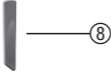
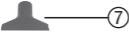

- 1- Hortum
- 2- By-pass Hortumu
- 3- Su Pompalama Tetikli Hortum Sapı
- 4- Uzatma Boruları
- 5- Tesleskopik Boru
- 6- Süpürücü Gövde
- 7- Koltuk ve Döşeme Süpürücü Aparatı
- 8- Kenar - Köşe ve Radyatör Süpürücü Aparatı
- 9- Halı Yıkama Aparatı
- 10- Koltuk ve Döşeme Yıkama Aparatı
- 11- Cam ve Sert Zemin Aparatı
- 12- Halımatik
- 13- Koku Solüsyonu
- 14- Köpük Kesici

EMNİYET KURALLARI

**UYARI: CİHAZI KULLANMADAN ÖNCE OKUYUNUZ
BU TALİMATLARA UYULMAMASI HALİNDE HER TÜRLÜ
GARANTİ GEÇERSİZ HALE GELİR.**

- Cihazı sadece üzerinde belirtilen akımdaki prizde kullanınız. Priz emniyetli ve en az 10 Amper olmalıdır.
- Cihazınızın emniyetini korumak için orijinal yedek parça ve aksesuarlar kullanınız. Uygun olmayan parça kullanımından kaynaklanan arızalarda garanti geçerli olmaz. Tamir ve yedek parça için en yakın yetkili servisine başvurunuz.
- Cihazınızı taşımadan, temizlemeden ve bakım yapmadan önce mutlaka fişini prizden çekiniz.
- Kablonun izolasyonunu ve yapısını bozmayınız. Kablo hasar görürse yetkili servis tarafından değiştirilmelidir. Cihazı hasarlı kablo ile kullanmayınız.
- Motor filtresinin her türlü temizleme işleminde takılı olması gerekir
- Yönlendirici egzoz her zaman temiz tutulmalıdır. Temiz tutulduğu takdirde makinenin emiş gücü max. seviyede kalır.
- Cihazınızı soba, fırın ve benzeri ısı kaynaklarından uzak tutunuz.
- Yanıcı sıvı veya gaz bulunan yerlerin yakınında cihazınızla çalışmayınız. Cihazınızı yanıcı maddelerden uzak tutunuz.
- 60°C' den yüksek ısıya sahip yanan sigara, sıcak kül gibi maddeleri vakumlamayınız.
- Cihazınızın filtrelerinin tıkanmaması ve motor ömrünü uzatmak için; un, matkap tozu, alçı tozu vb. tozları vakumlamayınız.
- Cihazınızla jilet, çivi gibi maddeler ve yanıcı patlayıcı; benzin, alkol, yağ gibi sıvıları vakumlamayınız.
- Sağlığa zararlı toz vakumlamayınız.
- Cihazınızın güvenli bir şekilde kullanımı ve tehlikeleri hakkında nezaret edildikleri veya eğitim verildikleri sürece 8 yaş ve üstü çocuklar ile fiziksel, duygusal veya zihinsel yetenekleri tam gelişmemiş veya tecrübe ve bilgi eksiği bulunan insanlar tarafından kullanılabilir. Çocuklar cihaz ile oynamamalıdır. Temizleme ve kullanıcı bakım işlemleri kendilerine nezaret eden biri olmadığı sürece çocuklar tarafından gerçekleştirilmemelidir. Sürekli gözetim altında olmayan 3 yaşından küçük çocuklar uzak tutulmalıdır.

SU FİLTRELİ TEMİZLEME FONKSİYONU

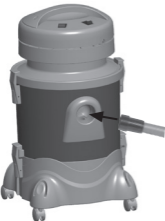
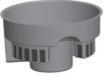
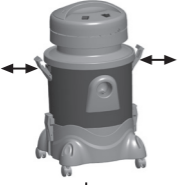

Kazan kilitleme mandallarını resimde görüldüğü gibi sağa-sola doğru çekerek açınız.

Motor gövdesini taşıma sapından tutup bir kenara koyunuz.

Yönlendirici egzozu kazan içine resimde görüldüğü gibi iç kısımdan emiş ağzına bastırarak takınız.

Kazan içinde "MAX." ile belirtilmiş olan su seviyesine kadar su doldurunuz. (Max 2 lt.)

Kazan ara gövdeyi kazana resimde görüldüğü gibi yerleştiriniz.

Motor gövdesini taşıma sapından tutup kazan üzerine yerleştiriniz ve kazan kilitleme mandallarını sağa-sola bastırarak kilitleyiniz.

Hortumu kazan emiş ağzına iterek takınız ve istediğiniz süpürme aparatlarını takarak temizleme işlemini gerçekleştirebilirsiniz.

NOT: Cihazınızı, su filtreli temizleme işleminde kesinlikle susuz kullanmayınız.

DIKKAT! Halı ve parkelerde elle yapılan temizlik işlemleri sonucunda deterjan kalıntıları kazan içerisindeki suyun aşırı derecede köpürmesine neden olduğundan cihazınızın çalışmasını durdurarak suyu değiştiriniz. Köpüren su değiştirilmezse köpük motora kadar ulaşabilir bu da makinenizin arızalanmasına neden olabilir.

SU FİLTRELİ AKSESUAR MONTAJI



Uzatma borularını hortum tutma sapına, daha sonra da temizlemek istediğiniz yüzeye göre seçtiğiniz uygun süpürücü aparatı uzatma borusuna monte ediniz.

Uzatma borusu kullanmadan, seçtiğiniz uygun süpürücü aparatı direkt hortum tutma sapına monte ederekte kullanabilirsiniz.

Cihazınızın elektrik kablosundaki fişi prize takınız.

Açma-kapama anahtarını açarak cihazınızı çalıştırınız.

NOT: Su filtreli temizleme işlemi yaparken pompayı devreye sokan anahtar kapalı konumda kalmalıdır.

TOZ TORBALI TEMİZLEME FONKSİYONU

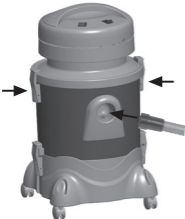
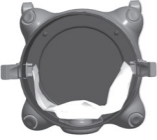
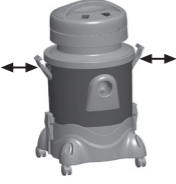

Kazan kilitleme mandallarını resimde görüldüğü gibi sağa-sola doğru çekerek açınız.

Motor gövdesini taşıma sapından tutup bir kenara koyunuz.

Toz torbayı kazan emiş ağzı arkasındaki toz torba klipslerine takınız.

Bez toz torbayı resimdeki gibi kazana yerleştiriniz.

NOT: Bez ve toz torba torbayı birlikte kullanınız. Bu temizleme işleminde kazan ara gövde ve yönlendirici egzozu kullanmayınız.

Kazan kilitleme mandallarını resimde görüldüğü gibi sağa-sola doğru bastırarak kilitleyiniz.

NOT: Toz torbanız dolduğunda emiş gücü düşeceğinden dolayı her dolduğunda değiştirilmek üzere yedek toz torba bulundurursanız cihazınız kullanıma daima hazır olur.

TOZ TORBALI AKSESUAR MONTAJI



İki uzatma borusu yerine tek boru kullanabileceğiniz gibi hiç uzatma borusu kullanmadan da kuru temizlemeye göre seçtiğiniz uygun aparatı direkt hortum tutma sapına monte ederek kullanabilirsiniz.

Cihazınızın elektrik kablosundaki fişi prize takınız.

Kuru temizleme yaparken seçtiğiniz aparatı tozlu yüzeye uygun aparatla ileri geri hareketle temizleme işlemini gerçekleştiriniz.

SIVI VAKUMLAMA FONKSİYONU



Kazan kilitleme mandallarını resimde görüldüğü gibi sağa-sola doğru çekerek açınız.

Motor gövdesini taşıma sapından tutup bir kenara koyunuz.

Cihazınızın sıvı vakumlama fonksiyonunu kullanırken kazanın temiz olması gerekmektedir. Kazan içerisinden BEZ TORBA , TOZ TORBA, KAZAN ARA GÖVDE VE YÖNLENDİRİCİ EGZOZUN mutlaka çıkartılması gerekmektedir.

SIVI VAKUMLAMA FONKSİYONU

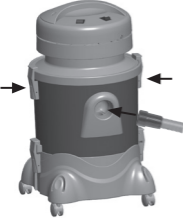

Motor gövdesini taşıma sapından tutup kazan üzerine yerleştiriniz ve kazan kilitleme mandallarını sağa-sola bastırarak kilitleyiniz.

Hortumu kazan emiş ağzına iterek takınız ve istediğiniz süpürme aparatlarını takarak sıvı vakumlama işlemini gerçekleştirebilirsiniz.

Vakumlanan sıvı max. seviyeye ulaştığında Şamandıra otomatik olarak vakumu kesecektir. Bu durumda kazanı boşaltıp yeniden işleme devam edebilirsiniz.

NOT 1: Cihazınızın sıvı vakumlama işlemini kullanırken kazanın içine kesinlikle su koymayınız.

NOT 2: Sıvı vakumlama işlemini yaparken pompayı devreye sokan anahtar kapalı konumda kalmalıdır.

SIVI VAKUMLAMA VE AKSESUAR MONTAJI

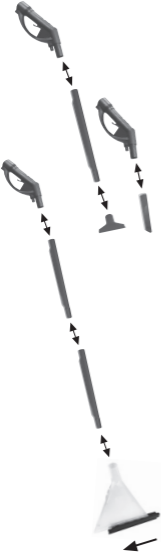

İki uzatma borusu yerine tek boru kullanabileceğiniz gibi hiç uzatma borusu kullanmadan da sıvı vakumlayacağınız yere göre seçtiğiniz uygun aparatı direkt hortum tutma sapına monte ederek kullanabilirsiniz.

Cihazınızın elektrik kablosundaki fişi prize takınız.

Sıvı vakumlama yaparken sıvının bulunduğu yer derin ise yeterli hava akımının engellenmemesi için seçtiğiniz aparatı sıvının içine tamamen sokmayınız. Eğer sıvı bir yüzey üzerinde ise kullandığınız uygun aparatla ileri geri hareketle vakumlama işlemini gerçekleştiriniz.

Sert zeminde bulunan sıvıların vakumlanması için halı yıkama aparatınızın set olan kısmı sağ tarafa bakacak şekilde tırnaklardan geçirerek sola doğru sürünüz.

HAVA TEMİZLEME FONKSİYONU

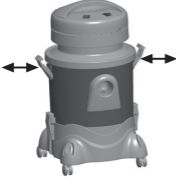

Kazan kilitleme mandallarını resimde görüldüğü gibi sağa-sola doğru çekerek açınız.

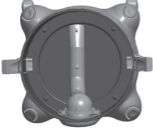

Kazanın içerisine yönlendirici egzozunu yerleştiriniz MAX. su seviyesine kadar su ilave ediniz (MAX.2 lt.).



Kazan ara gövde üzerindeki filtrelere "Fantom oda parfümünden" 4-5 damla damlatınız. Kazan ara gövdeyi yerleştiriniz.

Motor gövdesini taşıma sapından tutup kazan üzerine yerleştiriniz ve kazan kilitleme mandallarını sağa-sola bastırarak kilitleyiniz. Cihazınız çalışırken emiş ağzına hortum takmadan süpürgeyi bir kenarda çalıştırınız.

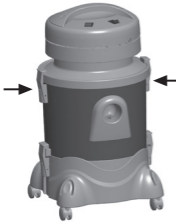

NOT: Hava temizleme işlemini yaparken pompayı devreye sokan anahtar kapalı konumda kalmalıdır.

Bu işlem 25-30 dakika bir odada uygulandığında hem kötü kokuları hem de havada uçan bakterileri cihazınız suyun içine hapsederek ortamınızın daha sağlıklı hale gelmesini sağlayacaktır.

NOT: Hava temizleme fonksiyonunu kullanırken kazanın ve ara gövde filtrelerinin mutlaka temiz olması gerekmektedir.

HALI YIKAMA FONKSİYONU

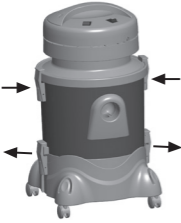
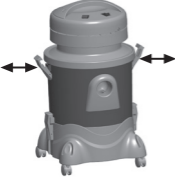

Kazan kilitleme mandallarını resimde görüldüğü gibi sağa-sola doğru çekerek açınız.

Motor gövdesini taşıma sapından tutup bir kenara koyunuz.

NOT 1: Motor filtresi şamandıradaki takılı olmalıdır.

NOT 2: Cihazınızın yıkama fonksiyonunu kullanırken kazan içerisine su koymayınız.

DİKKAT: Yıkama fonksiyonunu kullanırken yönlendirici egzozu takmayınız takılı ise çıkartınız. Aksi halde köpürmeye neden olabilir.

Motor gövdesini taşıma sapından tutup kazan üzerine yerleştiriniz ve kazan kilitleme mandallarını sağa-sola bastırarak kilitleyiniz. Su hazneli araba gövdesinin mandallarını açıp, motor gövdesini kazanla beraber tutma sapından tutup kenara koyunuz.

Su hazneli araba gövdesini max. ile belirtilmiş olan su seviyesine kadar doldurunuz. Max. Su seviyesini geçmeyecek şekilde su doldurunuz. Doldurduğunuz suyun içine 2 kapak ölçüğünde köpüğü kontrollü 'Fantom Şampuanın'dan ekleyiniz.

DİKKAT: Su hazneli araba gövdesinin içine takılan hortum rekorunu takmadan suyu doldurmayınız.

HALI YIKAMA FONKSİYONU



Motor gövdesini ve kazanı su hazneli araba gövdesine yerleştirip mandal kilitlerini bastırarak kilitleyiniz.



Su hazne hortum takımını motor gövdesindeki ve araba gövdesinde ki yerlerine takılı olduğunu bastırarak kontrol ediniz.

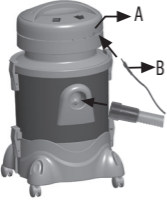

Hortum rekorunu (B) by-pass adaptörüne (A) takıp bastırarak saat yönünde (sağ tarafa) çevirerek kilitleyiniz.

YIKAMA FONKSİYONUNDA DİKKAT EDİLECEK HUSUSLAR

Daima orijinal ve cihaza uygun köpüğü kontrollü halı yıkama şampuanı kullanınız. Uygun olmayan halı yıkama şampuanı veya yedek parça kullanımdan kaynaklanan arızalarda garanti geçerli olmaz.

Kullanımdan sonra kazanın içerisinde deterjanlı su veya kirli su bırakmayınız.

NOT: Kirli su bıraktığınız takdirde kazan içerisinde kötü koku oluşur.

Şampuanlı su bittiğinde pompa anahtarını mutlaka kapatınız.

HALI YIKAMA VE AKSESUAR MONTAJI



Halı yıkama işleminde; resimde görüldüğü gibi birbirine ekleyerek monte ettiğiniz uzatma borularını hortum tutma sapına daha sonra da halı yıkama aparatını uzatma borusunun ucuna monte ediniz.

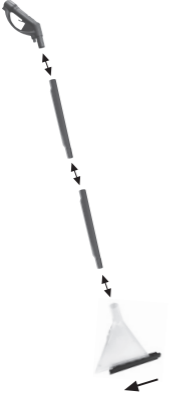

İki uzatma borusu yerine tek boru kullanabileceğiniz gibi hiç uzatma borusu kullanmadan da halı yıkama aparatını direkt hortum sapına monte ederek de kullanabilirsiniz.

Cam temizliği için cihazınızın halı yıkama aparatı ucuna cam ve sert zemin aparatının set olan kısmı sağ tarafa bakacak şekilde tırnaklarından geçirerek sola doğru sürünüz.



Resimde görüldüğü gibi ince su hortumunu borular üzerindeki kanallara yerleştiriniz.

NOT: Borular üzerindeki su hortum kanalları bir hizada olmalıdır.

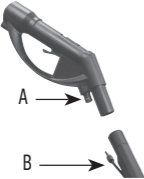

Resimde görüldüğü gibi ince su hortumunun ucunda bulunan rekoru (B) su pompalama tetikli hortum sapında bulunan (A) yuvasına iterek yerleştiriniz ve saat yönünde çevirerek (sağ tarafa) kilitleyiniz.

HALI YIKAMA VE AKSESUAR MONTAJI



Cihazınızın elektrik kablosundaki fişi prize takınız.

Açma-kapama anahtarını açarak cihazınızı çalıştırınız. Pompayı devreye sokan anahtar açık konuma getiriniz.



Temizlemek istediğiniz yüzeye göre şampuanın suyunu püskürtmek için resimde gösterildiği gibi tetiği sıkınız.

Yeterli miktarda su sıktıktan sonra tetiği serbest bırakınız, bu takdirde su püskürtmesi kesilecektir.

DİKKAT: Uzun süre su püskürtme işlemine ara vermeniz durumunda pompa anahtarını kapalı durumuna getiriniz.



Yıkadığınız yüzeye püskürtülen şampuanlı suyu çekmek için yıkama başlığını resimdeki gibi geriye doğru çekiniz böylelikle kirli suyu aksesuar yardımıyla cihazınızın kazanına vakumlamış olacaksınız.

AKSESUARLARIN SÖKÜLMESİ

Hortumu kazan emiř ađzından çekerek çıkartınız.

Motor gövdesinde bulunan by-pass adaptörü üzerindeki rekora bastırarak saat yönünün tersine (sola) doğru çevirerek çıkartınız.

Su hazneli araba gövdesi üzerindeki su hortum takımını çekerek çıkartınız.

Su pompalama tetikli hortum sapında bulunan tetik adaptöründeki rekoru bastırarak saat yönünün tersine (sola) doğru çevirerek çıkartınız.

Eđer koltuk ve döřeme yıkama aparatını kullandıysanız, su pompalama tetikli hortum sapında bulunan tetik adaptöründeki rekora bastırarak saat yönünün tersine (sola) doğru çevirerek çıkartınız.

İnce su hortumunu boruların üzerindeki su hortum kanallarından çekerek çıkartınız.

Boruları ve aparatları çekerek çıkartınız.

TEMİZLİK VE BAKIM



Motorun metal kısımlarına zamanla zarar vereceğinden dolayı, cihazınızın her kullanımından sonra kazan içerisindeki suyu boşaltınız ve temizleyiniz. Kazan içerisinde su bıraktığınız takdirde kötü koku oluşur.



Motor gövdesini yıkamayınız, suya daldırmayınız, sadece silerek temizleyiniz.

Aksesuarları silerek veya yıkayarak temizleyebilirsiniz.

Sıvı vakumladıktan sonra boruları, hortumu ve motor kısmını kurulayınız. Kazanı da boşaltıp kuruladıktan sonra birkaç dakika vakumu çalıştırınız. Bu sayede boru ve hortum grubunda partiküllerin kalması kötü kokuların oluşmasını engellenmiş olacaktır.



Toz torbayı her dolduğunda yenisi ile değiştiriniz. Bez toz torbayı silkeleyerek temizleyiniz.



Emiş gücünün düşmemesi için yönlendirici egzozunun kirlendiğinde temizlenmesi gerekmektedir. Kazan ara gövde filtresi ve motor filtresini kirlendiğinde yerinden çıkartıp yıkayarak temizleyebilirsiniz.



TÜKETİCİ HAKLARI

- Malın bütün parçaları dahil (kullanım hatalarından kaynaklanan kırılmalar hariç) olmak üzere tamamı firmamızın garantisi kapsamındadır.
- Malın garanti süresi içerisinde arızalanması durumunda, tamirde geçen süre garanti süresine eklenir. Malın tamir süresi en fazla 20 iş günüdür. Bu süre, mala ilişkin arızanın servis istasyonuna, servis istasyonunun olmaması durumunda, malın satıcısı, bayii, acentesi, temsilciliği, ithalatçısı veya imalatçısından birisine bildirim tarihinden itibaren başlar. Malın arızasının 10 iş günü içerisinde giderilmemesi halinde, üretici veya ithalatçı; malın tamiri tamamlanıncaya kadar, benzer özelliklere sahip başka bir malı tüketicinin kullanımına tahsis etmek zorundadır.
- Malın ayıplı olduğunun anlaşılması durumunda tüketici, 6502 sayılı Tüketicinin Korunması Hakkında Kanununun 11. maddesinde yer alan;
 - Sözleşmeden dönme,
 - Satış bedelinden indirim isteme,
 - Ücretsiz onarılmasını isteme,
 - Satılanın ayıpsız bir misle ile değiştirilmesini isteme haklarından birini kullanabilir.
- Tüketicinin ücretsiz onarım hakkını seçmesi durumunda; işçilik masrafı, değiştirilen parça bedeli ya da başka herhangi bir ad altında hiçbir ücret talep etmeksizin tamiri yapılacaktır.
- Tüketicinin, ücretsiz onarım hakkını kullanması halinde;
 - Garanti süresi içinde tekrar arızalanması,
 - Tamiri için gereken azami sürenin aşılması,
 - Tamirinin mümkün olmadığı, yetkili servis istasyonu, satıcı, üretici veya ithalatçı tarafından bir raporla belirlenmesi, durumlarında tüketici malın bedel iadesini, ayıp oranında bedel indirimini veya imkan varsa malın ayıpsız misli ile değiştirilmesini talep edebilir.
- Sarf malzemeleri ve kullanıma bağlı olarak eskiyen, yıpranan kirlenme nedeniyle işlevini yitiren parçalar ve bu parçaların işlevlerini yitirmesi nedeniyle oluşan hasar ve arızalar garanti kapsamı dışındadır.
- Malın kullanma kılavuzunda yer alan hususlara aykırı kullanılmasından kaynaklanan arızalar garanti kapsamı dışındadır.
- Yanlış kullanımdan meydana gelen hasar ve arızalar garanti kapsamı dışındadır.
- Voltaj düşüklüğü veya fazlalığı, hatalı elektrik tesisatı, farklı voltajda kullanma nedeniyle meydana gelen arızalar garanti kapsamı dışındadır.
- Yetkisiz kişiler tarafından yapılan tamir neticesinde oluşan arızalar garanti kapsamı dışındadır.
- Cihazın veya cihaz parçalarının düşmesinden kaynaklanan arızalar garanti kapsamı dışındadır.

TÜKETİCİ HAKLARI

- Satıcı / bayi tarafından kaşelenip imzalanmayan garanti belgeleri geçersizdir.
- Tüketici, garantiden doğan haklarının kullanılması ile ilgili olarak çıkabilecek uyuşmazlıklarda yerleşim yerinin bulunduğu veya tüketici işleminin yapıldığı yerdeki Tüketici Hakem Heyetine veya Tüketici Mahkemesine başvurabilir.
- Satıcı tarafından bu Garanti Belgesinin verilmemesi durumunda tüketici, T.C. Ticaret Bakanlığı Tüketicinin Korunması ve Piyasa Gözetimi Genel Müdürlüğüne başvurabilir.

TEKNİK ÖZELLİKLER

TYPE W 11-1		Net Ağırlık	: 7.20 kg
Anma Gerilim	: 220-230 V AC	IPX4	
Anma Frekans	: 50 / 60 Hz		
Max Güç	: 2400 W.		
A.E.E.E. Yönetmeliğine Uygundur.			



RoHS2
2011/65/EU

Bakanlıkça tespit edilen kullanım ömrü 10 yıldır.



Fanset Elektrikli Ev Aletleri San. Ve Tic. A.Ş.

Halkalı Merkez Mahallesi Sönmez Sokak

No:8/1 34303 Küçükçekmece - İstanbul - Türkiye

T. +90212 697 57 70 (pbx) T. 444 5 770 F. +90212 548 98 78

www.fanset.com - info@fanset.com