

**Goldmaster**

**GM-7535  
YILDIZ**



**Elektrikli Süpürge  
KULLANMA KILAVUZU**

[www.goldmaster.com.tr](http://www.goldmaster.com.tr)

**İÇİNDEKİLER**

Önemli Uyarılar .....	2
Ürün Özellikleri .....	4
Ürün Görünümü .....	4
Ürünün Kullanımı .....	6
Temizlik ve Bakım.....	7
Toz Haznesinin Boşaltılması.....	7
Pratik Çözümler .....	9
Teknik Özellikler .....	9
Tüketicinin Seçilmiş Hakları .....	10
Garanti İle İlgili Bilgiler .....	11
Taşıma ve Nakliye Sırasında Dikkat Edilecek Hususlar .....	11

GOLDMASTER marka elektrikli süpürgeyi seçtiğiniz için teşekkür ederiz. Ürünü kullanmadan önce kullanma klavuzunu dikkatlice okuyunuz. Daha sonraki kullanımlarınıza referans olması için klavuzu güvenli bir yerde saklayınız.

## ÖNEMLİ GÜVENLİK UYARILARI

- Ürünün üzerinde yazılı olan gerilim değerinin, bulunduğunuz yerin gerilim değerine uygun olup olmadığına dikkat ediniz. Herhangi bir uyuşmazlık durumunda meydana gelebilecek arızalardan firmamız sorumlu tutulamaz ve bu arıza garanti kapsamı dışında işlem görür.
- Ürün sadece evlerde kullanım içindir. Ticari yada sanayi amaçlı kullanılmamalıdır. Aksi takdirde, garanti kapsamı dışında işlem görecektir.
- Ürüne zarar vermemek için yetersiz akım sağlayan uzatma kabloları kullanmayınız.
- Ürünü soba, ocak gibi direk ısı kaynaklarının üzerine veya çok yakınına yerleştirmeyiniz.
- Ürünü çocukların erişemeyeceği yerde muhafaza ediniz.
- Bu cihaz, güvenli bir şekilde kullanılmasıyla ilgili kendilerine gözetim veya talimat verilmişse ve içermiş olduğu tehlikeler kendileri tarafından anlaşılırsa 8 yaş ve üzeri çocuklar ve fiziksel, duyuşsal veya zihinsel yetenek eksikliği bulunan veya tecrübe ve bilgi eksikliği olan kişiler tarafından kullanılabilir. Çocuklar cihaz ile oynamamalıdır. Temizleme ve kullanıcı bakımı, gözetimsiz çocuklar tarafından yapılmamalıdır.
- Besleme kordonu hasarlanırsa, bu kordon, tehlikeli bir duruma engel olmak için, imalâtçısı veya onun servis acentesi ya da aynı derecede nitelikli bir personel tarafından değiştirilmelidir.
- Ürünü kullanmadığınız zamanlarda, temizlik ve bakımı yapmadan önce aksesuarlarını ve filtrelerini takıp çıkartırken mutlaka ürünün fişini prizden çıkartınız.
- Özellikle merdivenleri temizlerken ürünün kablosunun kapı köşelere , kapı eşiklerine sıkışmamasına, keskin yüzeyli cisimler tarafından kesilmemesine, sıyrılmamasına dikkat ediniz.
- Ürün ile birlikte başka ürünlere ait aksesuarları kullanmayınız

- Ürünün gövdesini hiçbir zaman suya daldırmayınız ve ürünün üzerine su dökülmesini engelleyiniz. Eliniz ıslakken fişli kablosunu prizden çıkarmaya çalışmayınız.
- Kabloyu sararık fişi elinizle tutunuz ve gövdeye çarpmasını engelleyiniz.
- Ürünle, cam ve diğer kesici cisimleri temizlemeye çalışmayınız.
- Merdivenleri temizlerken özellikle dikkat ediniz. Fişli kablosunun, köşelere, kapı eşiklerine sıkışmamasına keskin yüzeyli cisimler tarafından kesilmemesine, sıyrılmamasına dikkat ediniz.
- Ürünün fişli kablosunu prize takarken veya prizden çıkarırken ürünün kapalı olduğuna emin olunuz.
- Ürünün kablosu ve fişi üzerinde herhangi bir hasar var ise ürünü çalıştırmayınız. Hasarlı fiş ve kabloyu değiştirmek üzere en yakın yetkili servisimize başvurunuz.
- Arızalı ürünü kullanmayınız ve kendiniz tamir etmeye çalışmayınız. En yakın yetkili servisimize başvurunuz. Sadece orjinal yedek parça kullanınız.
- Banyo vb. ıslak ve nemli ortamlarda asla uzatma kablosu kullanmayınız.
- Toner veya kurum gibi ince tozları süpürmeyiniz. Aksi takdirde bu, ürününüz üzerindeki filtrenin kapasitesini azaltacaktır. Ayrıca, ince tozları süpürmeyerek ürününüzün zarar görmesini engellersiniz.
- Daima elektrik süpürgeyi kullandıktan sonra Toz Haznesini boşaltınız.
- Elektrik süpürgeyi, tasarıldığı ve üretildiği kullanım alanları dışında, başka amaçlar doğrultusunda veya hatalı kullanımdan kaynaklanabilecek olası arızalarda, üretici firma herhangi bir sorumluluk kabul etmeyecektir.

## ÜRÜN ÖZELLİKLERİ

- 900W yüksek performans
- Siklonik sistem, toz torbasız kullanım
- Vakum gücü ve ses oranı ayarlayabilme
- \*Enerji verimliliğine uygun özel süpürme başlığı
- Enerji tasarrufu sağlayan soft-start motor
- Yormadan temizlik sağlayan hafif alüminyum teleskopik boru
- 1,5m uzunluğunda esnek hortum
- 5 metre uzunluğunda kablo ve otomatik kablo sarma özelliği
- Enerji verimliliğine uygun özel süpürme başlığı
- Aksesuar taşıma aparatı
- Motorun aşırı ısınmasını engelleyen motor koruma sistemi
- 2 litre kapasiteli toz haznesi

## ÜRÜN GÖRÜNÜMÜ

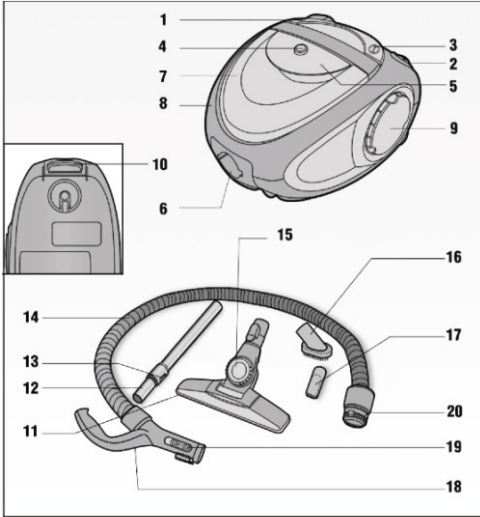

1. Otomatik kablo sarma düğmesi
2. Ayarlanabilir emiş gücü
3. Açma/kapama düğmesi
4. Toz hazne açma/kilitleme düğmesi
5. Toz hazne kulbu
6. Hortum giriş yuvası
7. Toz haznesi
8. Gövde
9. Hava çıkış kapağı
10. Taşıma kulbu
11. Zemine göre ayarlanabilir fırça
12. Teleskopik uzatma borusu
13. Kaydırma düğmesi
14. Esnek hortum
15. Şeffaf toz emiş göstergesi
16. Fırçalı başlık
17. Dar uçlu başlık
18. Hortum tutma sapı
19. Hava giriş vanası
20. Bağlantı aparatı

### **Süpürme başlıkları:**

#### **• Ayarlanabilir fırça:**

- Sert ve yumuşak yüzeylerin kuru olarak temizlenmesinde kullanılmaktadır.
- Şeffaf göstergesi ile toz emişini görebilirsiniz.
  - Darbelere karşı kauçuk şerit ile donatılmıştır.
  - Kauçuk tekerlekleri hareketi kolaylaştırır.
  - İnce dizaynı ile ulaşılması güç noktaları kolaylıkla temizleyebilirsiniz.

#### **• Fırçalı başlık:**

Bu başlık özellikle koltuk, yatak, yastık ve perde temizliğinde uygundur. Uçtaki fırça sayesinde derinlemesine temizlik sağlar.

#### **• Dar uçlu başlık:**

Bu başlık ile özellikle koltuk köşeleri, radyatör vb. ulaşılması güç yerlerde kullanılır. Ayrıca bilgisayar, kitap rafı gibi yerlerin temizliği içinde kullanılır.

## ÜRÜN KULLANIMI

### Elektrik Süpürgesinin Kurulumu:

**UYARI!** Ürün kurulumunu yapmadan önce, fişinin prize takılı olmadığından emin olunuz.

1. Esnek hortumu, hortum giriş yuvasına takınız. Ardından bağlantı başlığını saat yönünde çevirerek sabitleyiniz. Çıkarmak için sola doğru çevirip kendinize doğru çekiniz.

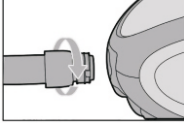

2. Süpürme başlığını teleskopik uzatma borusuna monte ediniz.

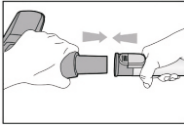

3. Teleskopik boruyu hortum ucunda bulunan tutma sapına yerleştiriniz.

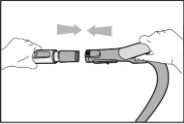

4. Teleskopik borunun boyunu ayarlamak için aşağıda gösterilen ayarlama sürgüsüne bastırarak ileriye doğru itiniz. İstediğiniz boya ayarlayınca sürgüyü bırakınız.

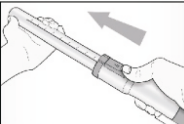

Temizleyeceğiniz yere göre teleskopik borunun ucuna süpürme başlığını takınız.

**Kullanım:**

- Ürünü kullanmadan önce, kablosunu dışarıya doğru çekip uygun uzunluğa getiriniz ve fişi uygun değerdeki prize takınız.
- Ürünü açma/kapatma düğmesine basarak çalıştırınız.
- Ürünü düşük sesle çalıştırmak isterseniz, emiş gücü ayar düğmesinden seviyeyi azaltabilirsiniz.
- Kullanım sonrasında fişi prizden çıkararak kablo sarma düğmesine basınız. Kablo geri sarıldıktan sonra ürünü uygun bölümde park pozisyonunda bekletiniz.

**Emiş gücünün ayarlanması:**

- Emiş gücünü ayarlama düğmesi ile ayarlayabilirsiniz. Narin yüzeyleri minimum emiş hızında çekmenizi öneririz. Mobilya, yatak, halı vs. yerleri orta düzey emiş gücü ile temizleyebilirsiniz. Parke zemin, ahşap ve dirençli yüzeyler için ise maksimum emiş gücü kullanınız.

**Kullanım sonrası:**

- Kullanımın ardından açma/kapama düğmesine basarak ürünü kapatınız. Ürünün fişini prizden çekiniz. Kablo sarma düğmesi aracılığıyla kabloyu sarınız. Kablo otomatik olarak sarılacak ve toplanacaktır.

**TEMİZLİK ve BAKIM**

- Ürün ile işiniz bittikten sonra fişi prizden mutlaka çıkarınız. Kablo sarma düğmesine basınız. Kablo sarma işlemi sırasında bir takılma söz konusu olursa, kabloyu çok az elinizle kendinize doğru çekerek kablo sarma düğmesine tekrar basınız.
- Ürünün temizliğinden önce mutlaka bütün parçaları üründen çıkarınız.
- Ürünün mekanik parçalarını kesinlikle su ile ya da herhangi bir kimyasal madde ile yıkamayınız. Aksi halde ürüne zarar verebilir ya da kötü koku yaymasına neden olursunuz.
- Ürün ve parçalarını sadece nemli bez ile siliniz.
- Ürünü kesinlikle filtresiz kullanmayınız. Herhangi bir toz veya çöp motora girerek arızalanmasına sebebiyet verebilir.
- Ürünün emiş gücü azaldığında filtreyi yıkamanızı tavsiye ederiz.

**Toz Haznesinin Boşaltılması:**

Toz haznesinin şeffaf olması, hazneyi ne zaman boşaltacağınıza karar vermekte kolaylık sağlar.

Toz haznesindeki doluluk max seviyesine yaklaştığında boşaltmanız gerekmektedir. Ancak daha verimli kullanım ve yüksek çekiş gücü için her kullanımdan sonra hazneyi boşaltmanızı öneririz. Hazneyi boşaltmak için sıradaki adımları uygulayınız.



1- Ürününüzün çalışmasını durdurup fişini prizden çıkarınız. Ardından toz haznesi açma düğmesine basarak hazneyi aşağıdaki gibi yukarı çekerek çıkarınız.

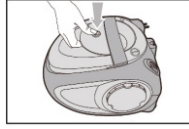

2- Haznenin içerisini temizlerken, yıkanabilir HEPA filtreyi de aşağıdaki gibi kendinize doğru çekerek çıkarabilirsiniz.

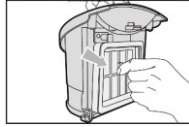

3- Yerinden çıkardığınız toz haznesinin ön kısmında bulunan boşaltma düğmesine basarak toz haznesinin alt kapağını açınız ve toz haznesini boşaltınız.

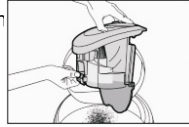

4-Tozu boşalttıktan sonra toz haznesi alt kapağını kapatınız. Haznenin dış kısmını kuru bir bez ile temizleyiniz. Toz haznesini yerine yerleştiriniz. Ayrıca çıkarmış olduğunuz HEPA filtreyi de yerine takınız.

**Not: Toz haznesi, HEPA hava giriş ve çıkış filtreleri takılı olmadan ürünü kesinlikle çalıştırmayınız!**

#### **Çıkış Hepa Filtrenin Değişimi ve Temizliği:**

Süpürgenizin emiş gücünü düşük hissettiğiniz zaman filtreleri temizleyiniz. Çıkış HEPA Filtreyi temizlemek için aşağıdaki adımları uygulayınız.

1. Çıkış kapağını saatin tersi yönde çevirerek çıkarınız.
2. Filtreyi fırça ile temizleyerek yerine takınız. Öncelikle kuru olduğundan emin olunuz.
3. Çıkış kapağını saat yönünde çevirerek yerine sabitleyiniz.

**UYARI!** Filtreyi su ile yıkayınız. Herhangi bir sabun veya deterjan kullanmayınız.

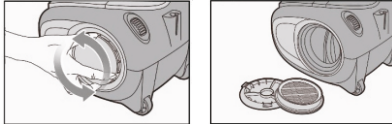

**Dikkat :** Filtreler yıkandığında tekrar kullanmak için mutlaka iyice kurumasını bekleyiniz.

## PRATİK ÇÖZÜMLER

Problem	Olası Neden	Çözüm
Ürün çalışmıyor.	Ürünün kablosu prize bağlı değildir.	Ürünün fişini şebeke prizine takınız.
	Priz ya da ürünün fişi arızalıdır.	Yetkili servisimize başvurunuz.
Emiş gücü yetersiz	Toz haznesi dolmuştur.	Toz haznesini temizleyiniz.
	Filtreler tıkanmıştır.	Filtreleri temizleyiniz.
	Hortum tutma sapında bulunan hava ayar sürgüsü açık olabilir.	Hava ayar sürgüsünü kapatınız.
	Süpürme başlığı, teleskopik boru ya da hortum tıkalı olabilir.	Tıkalı olan bölgeyi temizleyiniz.
	Emiş Gücü ayar düğmesi minimum seviyede olabilir.	Emiş gücü seviyesini artırınız.

## TEKNİK ÖZELLİKLER

Motor Gücü: 900W

Voltaj: 220-230V AC, 50/60Hz, Class II

Toz Hazne Kapasitesi: 2L

Kablo uzunluğu: 5m



WEEE

Cihazı evsel atıklar aracılığıyla imha etmeyiniz. Cihazın kurallara uygun olarak imha edilmesi için lütfen yetkili ve sertifikalı elektronik çöp toplama yerine başvurunuz. Bu toplama yerlerinin adreslerini, çevre koruması yetkililerinden veya belediyeden öğrenebilirsiniz. Cihazın ambalajı (karton kutu ve karton içindeki destek parçaları) atık kağıt olarak imha edilebilir.

**Cihazın Kullanım Ömrü 10 Yıldır.**

EEE Yönetmeliğine uygundur.  
EN-60335-2-2



### Merkez Servis Firma İletişim Bilgileri

AYYILDIZ ELEKTRİKLİ EV EŞYALARI

İMALAT VE PAZARLAMA A.Ş.

Bakır ve Pirinççiler Sanayi Sitesi

Karanfil Sk. No:1 Beylikdüzü/İstanbul/TÜRKİYE

Fax:0212 693 0224

Web:www.goldmaster.com.tr

E-mail:info@goldmaster.com.tr

### Tüketicinin seçilmiş hakları

1-Malın ayıplı olduğunun anlaşılması durumunda tüketici:

(Ayıplı mal, tüketiciye teslimi anında, taraflarca kararlaştırılmış olan örnek yada modele uygun olmaması yada objektif olarak sahip olması gereken özellikleri taşımaması nedeni ile sözleşmeye aykırı olan maldır. )

a-Satılanı geri vermeye hazır olduğunu bildirerek sözleşmeden dönme,

b-Satılanı alıkoyup ayıp oranında satış bedelinde indirim isteme,

c-Aşırı bir masraf gerektirmediği takdirde bütün masrafları satıcıya ait olmak üzere satılanın ücretsiz onarımını isteme,

d-İmkan varsa, satılanın ayıpsız bir misli ile değişmesini isteme,

Seçilmiş haklarından birini kullanabilir. Satıcı tüketicinin tercih ettiği bu talebi yerine getirmek ile yükümlüdür.

2-Ücretsiz onarım veya malın ayıpsız misli ile değiştirilmesi haklar üretici veya ithalatçıya karşı da kullanılabilir. Bu fıkradaki haklarını yerine getirilmesi konusunda satıcı, üretici ve ithalatçı müteselsilen sorumludur. Üretici veya ithalatçı, malın kendisi tarafından piyasaya sürülmesinden sonra ayıbın olduğunu ispat ettiği takdirde sorumlu tutulmaz.

3-Ücretsiz onarım veya malın ayıpsız misliyle değiştirmesini satıcı için orantısız güçlülükleri beraberinde getirecek olması halinde tüketici, sözleşmeden dönme veya ayıp oranında bedelden indirim haklarından birini kullanabilir. Orantısızlığının tayininde malın ayıpsız değeri ayıbın önemli ve diğer seçimlik haklara başvurmanın tüketici açısından sorun teşkil etmeyeceği gibi hususlar dikkate alınır.

4-Ücretsiz onarım veya malın ayıpsız misli ile değiştirilmesi haklarından birinin değiştirilmesi durumunda bu talebin satıcıya, üreticiye veya ithalatçıya yöneltilmesinden itibaren azami 30 iş günü içinde yerine getirilmesi zorunludur.

5-Tüketicinin sözleşmeden dönme veya ayıp oranında bedelden indirim hakkını seçtiği durumlarda, ödemiş olduğu bedelin tümü veya bedelden yapılan indirim tutarı derhal tüketiciye iade edilir.

# Goldmaster

**GM-7535  
YILDIZ  
Elektrikli Süpürge**

**ÜRETİCİ FİRMA**

AYYILDIZ ELEKTRİKLİ EV ESYALARI İMALAT VE PAZARLAMA AŞ.  
BAKIR VE PİRİNCCİLER SAN. SİT. , KARANFIL SOK. NO: 1  
BEYLİKDUZU-İSTANBUL-TURKEY

Postal Code: 34520

TEL : 90 212 693 0202 FAX : 90 212 693 0224

Made in Turkey