

arnica

# Hydra Rain PLUS

Su Filtreli Halı Yıkama Makinası  
SHAMPOO Vacuum Cleaner with Water Filter  
Shampoo Staubsauger Mit Wasserfilter  
Моющий пылесос с аквафильтром



**Kullanma Kılavuzu**  
**Instructions Manual**  
**Bedienungsanleitung**  
**Инструкция по эксплуатации**  
**Tüketici Danışma Hattı 0850 333 27 62**

# RESİM 1

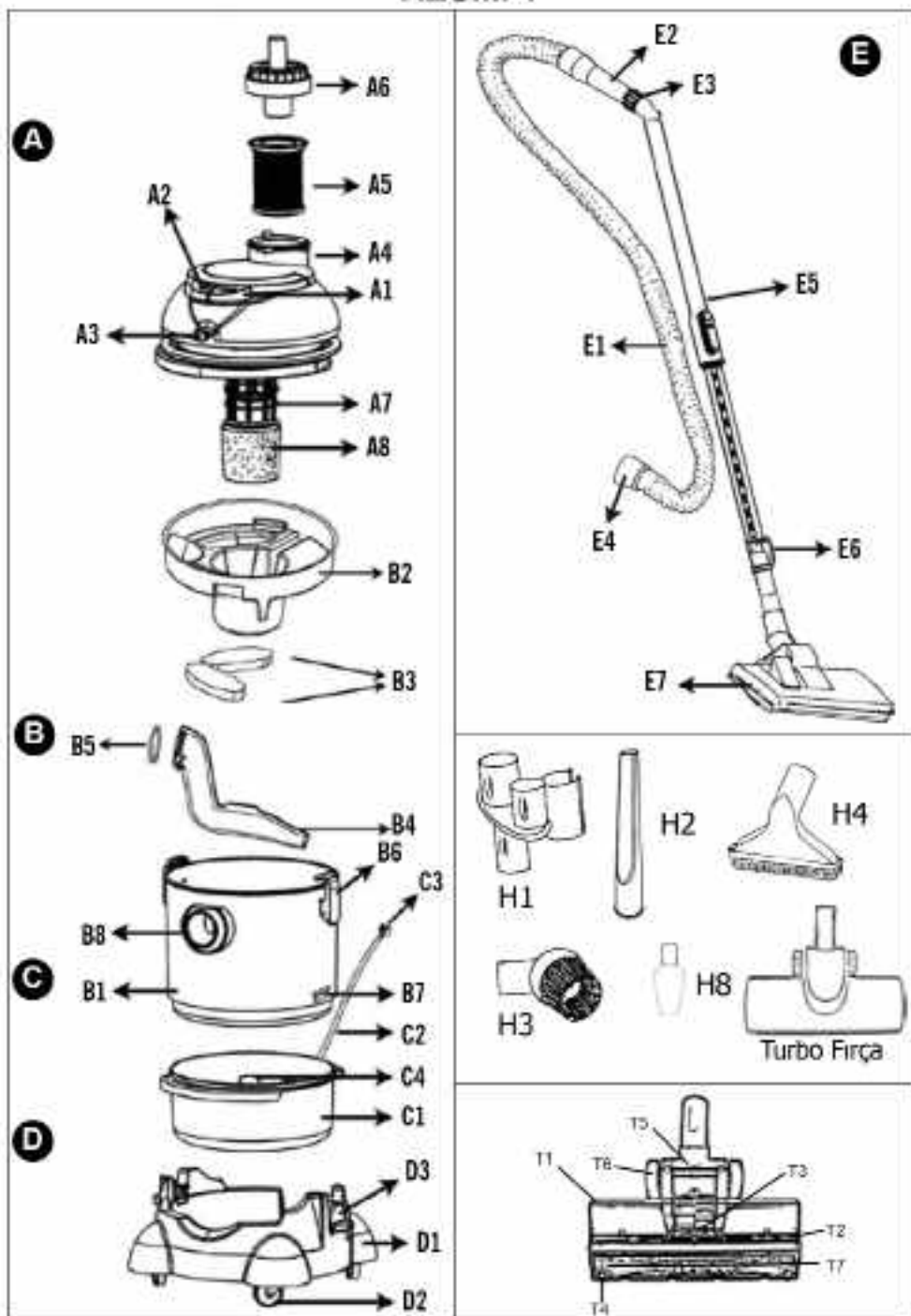

# HALI YIKAMA SETİ PARÇALARI

## Resim 2

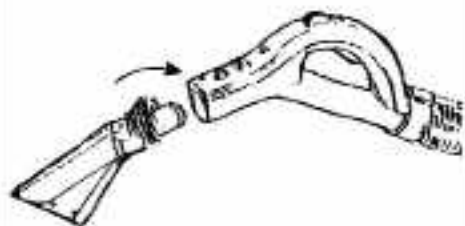
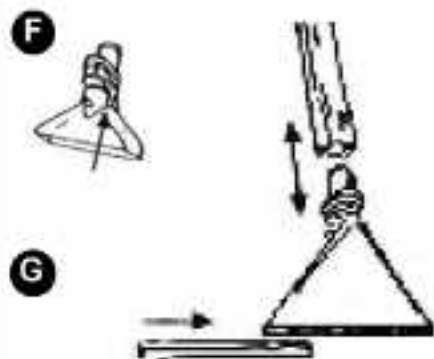
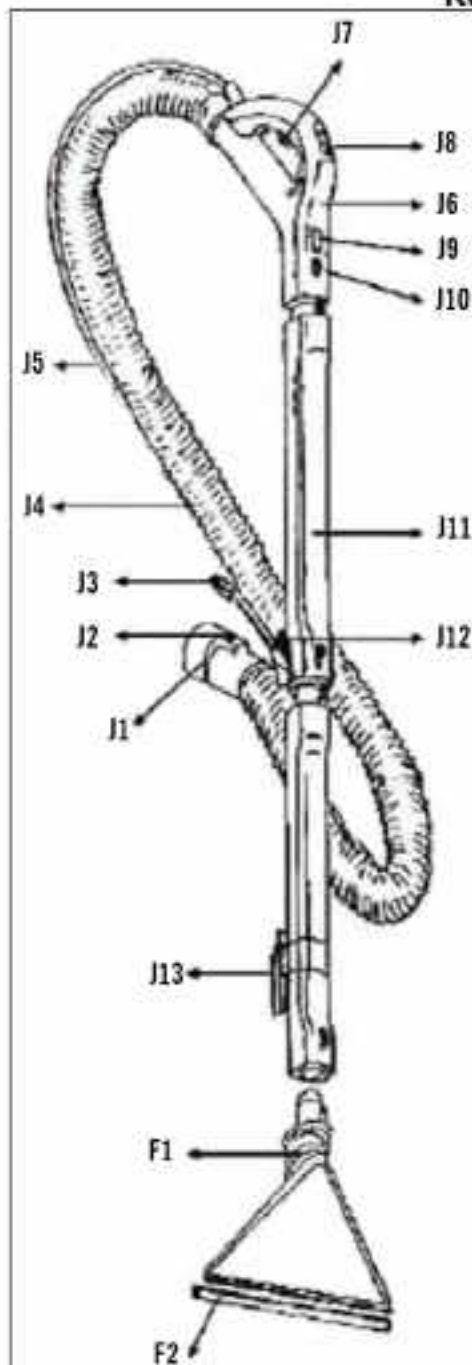

H7 H6

**Resim 2**

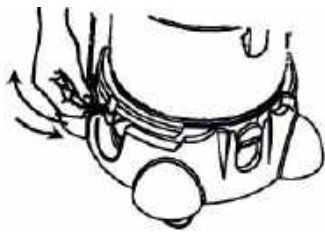

**Resim 3**

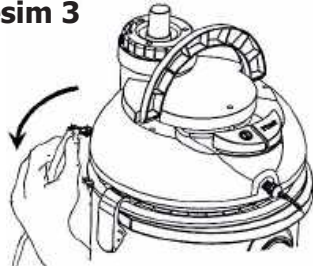

**Resim 4**

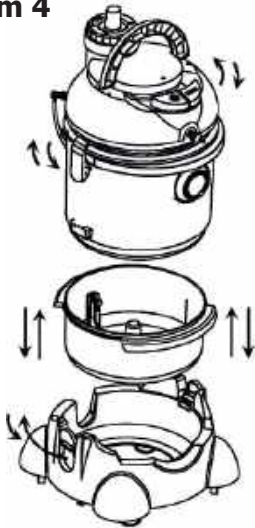

**Resim 5**

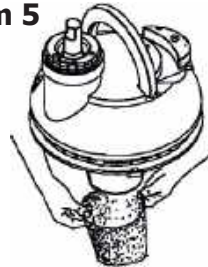

**Resim 6**



**Resim 7**

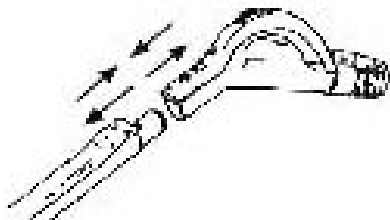

**Resim 8**

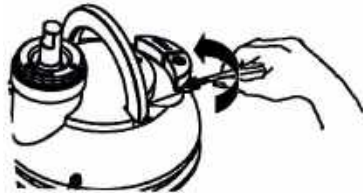

**Resim 9**



**Resim 10**

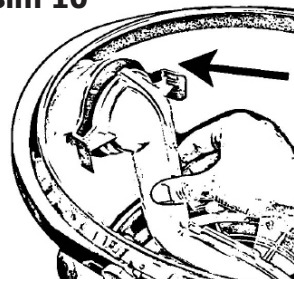

Resim 11



Resim 12

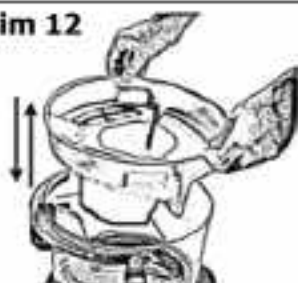

Resim 13

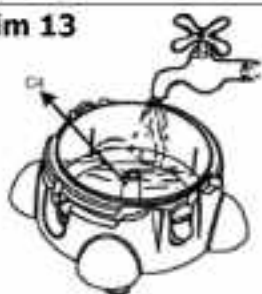

Resim 14

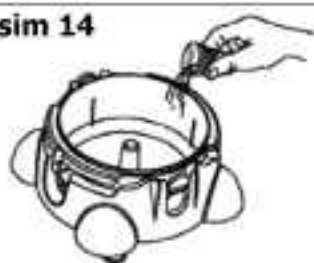

Resim 15

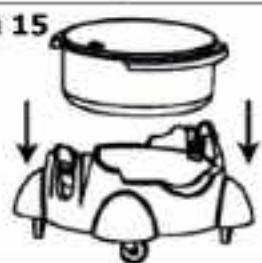

Resim 16

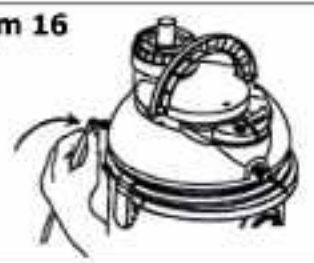

Resim 17



Resim 18



Resim 19



Resim 20

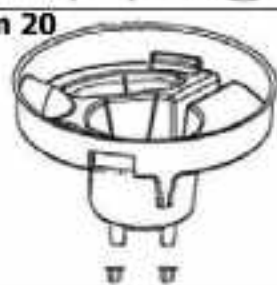

## HALI YIKAMA VE KURU SÜPÜRME MAKİNASI

Süpürgenizi kullandıkça ne kadar doğru bir seçim yaptığınızı anlayacaksınız. Hedefimiz size ödediğinizden fazlasını verebilmektir. Ürünümüzü seçtiğiniz için teşekkür ederiz. Süpürgenizi bu kullanma kılavuzunu okuyup, kılavuzda belirtilen şekilde kullanırsanız her şeyin ne kadar kolay olduğunu göreceksiniz. Böylece süpürgenizden en yüksek performansı elde edebilirsiniz. İyi günlerde kullanınız.

### İÇİNDEKİLER

- I. Emniyet Kuralları
- II. Cihazın Tanıtımı
- III. Teknik Özellikler
- IV. Montaj ve Kullanıma Hazırlama
- V. Kullanım
- VI. Temizlik ve Bakım

### I. EMNİYET KURALLARI

- Güvenli kullanım kurallarını mutlaka okuyunuz.
- Cihazınızı çocukların erişemeyeceği bir yerde ve çocuklardan uzak tutunuz.
- Cihazların güvenliğinden sorumlu bir kişi tarafındancihazın kullanımı ile ilgili gözetim ve yönetim sağlanmadıkça, bu cihazın, fiziksel, duyu ve zihinsel yetenekleri özürli olan (çocuklar dahil) veya deneyim ve bilgi eksikliği olan kişiler tarafından kullanılması amaçlanmamıştır.
- Bu cihaz, eğer güvenli bir şekilde cihazın kullanımını ilgilendiren gözetim ya da bilgilendirme verilmişse ve içinde bulunan tehlikenin farkındalarsa, fiziksel, duyumsal ya da ruhsal yetenekleri ya da tecrübe ve bilgi eksikliği azalan 8 yaş ve üstü çocuklar ve yetişkin insanlar tarafından kullanılabilir.
- Çocuklar cihazla oynamamalıdır.
- Temizlik ve kullanıcı bakımı, gözetim altında olmadan çocuklar tarafından yapılmamalıdır.
- Cihazla oynamamalarını güvenceye almak için çocuklar, gözetim altında bulundurulmalıdır.
- Besleme kordonu hasarlanırsa, bu kordon, tehlikeli bir duruma engel olmak için, imalatçısı veya

onun servis acentesi ya da aynı derecede ehil bir personel tarafından değiştirilmelidir.

- Cihazınızı kullanmadan önce cihazın güç ve voltajının şebekenize uygun olup olmadığını kontrol ediniz.
- Cihazınızı emniyetli ve en az 10 A'lık sigorta bağlı prize takarak kullanınız.
- Cihazınızı taşımadan, temizlemeden ve bakım yapmadan önce fişini mutlaka prizden çekiniz.
- Fişi prizden kablosundan çekerek çıkarmayınız.
- Kabloyu sıkıştırmayınız, aşırı bükmeyiniz ve keskin kenarlı yerlerden geçirmeyiniz.
- Kablo yada fiş üzerinde herhangi bir hasar var ise cihazınızı çalıştırmayınız. Hasarlı kablo ve fişi değiştirmek üzere en yakın Yetkili Servise başvurunuz.
- Cihazınızı çalışır durumda bırakıp gitmeyiniz. Çocuklardan, özürliülerden ve aşırı yaşlılardan uzak tutunuz, kullanmalarına müsaade etmeyiniz.
- Merdivenleri temizlerken özellikle dikkat ediniz.
- Arızalı cihazı kullanmaya çalışmayınız.
- Hortumu insanlara ve hayvanlara doğru tutmayınız.
- Şamandıranın çalışıp çalışmadığını sık sık kontrol ediniz.
- Cihazınızdan sıvı sızıntısı gördüğünüzde derhal cihazınızı durdurunuz.
- Cihazın gövdesini hiçbir zaman suya daldırmayınız ve üzerine su dökülmesini engelleyiniz.
- Asitler, aseton ve solventler cihaza zarar verir ve korozyona yol açar.
- Yalnızca orijinal parça ve aksesuar kullanınız.
- Tamir ve yedek parça için en yakın Yetkili Servise başvurunuz.
- Üretici tarafından onaylanmış şampuan kullanınız. Temizleme amacıyla çamaşır suyu ve benzeri temizleyici maddeleri kesinlikle kullanmayınız.
- Temizleyeceğiniz yüzeye şampuanın kötü etkisi olup olmadığını bilmeden kullanmayınız. Özellikle hassas halıların arkasına elle şampuan sürerek deneyiniz.

**DIKKAT:** Cihazınızı benzin, tiner, alkol, gazyağı ve benzeri yanıcı sıvıları, 60 °C' den daha

yüksek sıcaklıktaki toz ve sıvıları ve yangın tehlikesi oluşturacak cisimleri sağlığa zararlı atıkları emmekte kullanmayınız.  
DİKKAT: Satın almış olduğunuz cihaz ev tipidir. Ticari amaçla ve iş yerlerinde kullanmayınız.

## II. CİHAZIN TANITIMI

Süpürgenin, ana parçalarının ve aksesuarlarının tanıtımı aşağıda çıkarılmıştır (Resim 1), Halı yıkama seti (Resim 2).

### A. ÜST GÖVDE GRUBU

Bu grup süpürgenin; motor, pompa, kumanda ve çalıştırma ünitelerini kapsamaktadır. Bu grubun üstünde bulunan hepa filtre ile, diğer filtreler tarafından tutulmamış toz taneciklerinin dışarıya püskürtülmesi engellenmektedir. Üst gövde grubunun altında motor kafesi içinde yer alan şamandıra, şeffaf su tankındaki su seviyesinin belirli bir seviyenin üzerine çıkarak motora su gitmesini önlemektedir.

- A1. PUMP Pompa açma kapama düğmesi
- A5. Hepa filtre
- A2. ON-OFF Motor açma kapama düğmesi
- A6. Hepa filtre yuva kapağı
- A3. Su püskürtme hortum giriş ağzı
- A7. Şamandıra yuvası
- A4. Hepa filtre yuvası
- A8. Sünger filtre

### B. ŞEFFAF SU TANKI

Kuru temizlemede; içine su konularak, tozun suya hapsedildiği, halı yıkama fonksiyonun da ise kirli suyun biriktirildiği bölümdür. Şeffaf su tankı, üzerine üst gövde grubu yerleştirildikten sonra mandalları ile kilitlenmektedir.

- B1. Şeffaf su tankı
- B5. Siyah conta
- B2. Su filtresi gövde
- B6. Kilitleme mandalı
- B3. Su filtresi süngeri (2 adet)
- B7. Kilitleme yuvası
- B4. Su filtresi borusu
- B8. Emme hortum giriş ağzı

### C. TEMİZ SU TANKI

Halı yıkama işleminde, temiz su ve şampuanın konulduğu bölümdür. Temiz su tankı; şeffaf su tankının altına, tekerlekli yürütme şasesinin üstüne yerleştirilmektedir.

- C1. Temiz su tankı
- C3. Su hortumu üst gövde giriş rekoru
- C2. Su hortumu
- C4. Su seviyesi çıkıntısı

### D. TEKERLEKLİ YÜRÜTME ŞASESİ

Temiz Su Tankı ile üst gövde grubu ve şeffaf su tankının mandalları ile kilitlendikten sonra konduğu şasedir.

- D1. Tekerlekli yürütme şasesi
- D2. Tekerlek
- D3. Kilitleme mandalı

### E. KURU SÜPÜRME HORTUM GRUBU

Ana emme hortumu ve teleskopik uzatma borularının tümünü kapsamaktadır. Hortum grubu, şeffaf su tankına gövde giriş parçası ile bağlanmaktadır. Diğer uçuna ise fırçalar bağlanmaktadır. Tetik grubu üzerinde emiş gücünü mekanik olarak ayarlayan bir hava klapesi mevcuttur. Süpürge kullanım dışı iken teleskopik borunun üzerindeki askılı kelepçe, üst gövde üzerindeki yuvaya takılarak hortum grubunun yerleştirilmesi yapılabilmektedir.

- E1. Orgülü Çelik hortum
- E5. Teleskopik boru
- E2. Tabanca
- E6. Askılı kelepçe
- E3. Hava klapesi
- E7. Pedallı süpürme ucu
- E4. Emme hortum girişi

### F. BÜYÜK YIKAMA UCU

Halı yıkama işlemi esnasında, suyu püskürtme ve emme amacıyla kullanılmaktadır. Sert zeminlerde emme yapılırken sert zemin aparatı takılacaktır.

- F1. Büyük yıkama ucu
- F2. Sert zemin aparatı

### G. KÜÇÜK YIKAMA UCU

Küçük yıkama ucu (G1), mobilya benzeri küçük alanlara sıvı püskürtmek ve emmek için kullanılır.

### H. AKSESUAR GRUBU

Süpürgenin değişik fonksiyonları için değişik aksesuarlar kullanılabilir.

- H1. Aksesuar tutucu (uzatma borularından birinin üzerine tutturulur.)



- H2. Dar uçlu boru
- H3. Yuvarlak perde fırçası — çıkarıldığında lavabo açmada kullanılır.
- H4. Koltuk temizleme aparatı
- H5. Pedallı, metal tabanlı süpürme ucu
- H6. Parfüm
- H7. Halı şampuanı
- H8. Köpük kesici
- H9. Turbo Fırça

### J. HALI YIKAMA HORTUM GRUBU

Ana emme hortumu, tetik grubu ve emme borularının tümünü kapsamaktadır. Hortum grubu, üst gövde grubuna giriş parçasıyla bağlanmaktadır. Diğer ucuna ise yıkama uçları bağlanmaktadır. Emme boruları kullanıcının ihtiyaçları doğrultusunda tetik grubuna takılmaktadır. Tetik grubu üzerinde emiş gücünü mekanik olarak ayarlayan bir düğme mevcuttur. Su püskürtme aşamasında tetiğe basılarak su püskürtülebildiği gibi tetik kilitleyerek sürekli püskürtme işlemi yapılabilmektedir.

- J1. Emme hortum girişi
- J9. Tetik sabitleştirme düğmesi
- J2. Emme hortum girişi kilitledüğmesi
- J10. Emiş ayar düğmesi
- J3. Su püskürtme hortum girişi
- J11. Boru kilitleme düğmesi
- J4. Emme hortumu
- J12. Uzatma borusu
- J5. Gizli su püskürtme hortumu
- J13. Küçük kuru temizleme fırçası
- J7. Tabanca
- J14. Askılı kelepçe
- J8. Su püskürtme tetiği

### TURBO SÜPÜRME UCU

Turbo süpürme ucu, içinde süpürgeci taşıdığı hava ile çalışan bir turbo türbin, buna bağlanmış spiral fırçadan oluşmaktadır. Emilen hava türbini çevirmekte, dönen türbin hava yardımıyla spiral fırçayı döndürmektedir. İki yandan yataklanmış fırçada dönerek tozları havalandırıp emmektedir.

- T1. Süpürme ucu üst gövde
- T5. Dirsek
- T2. Lastik tampon conta
- T6. Büyük tekerlekler
- T3. Süpürme ucu alt kapak

- T7. Turbo spiral fırça
- T4. Ön lastik küçük tekerlekler

### III. TEKNİK ÖZELLİKLER

Voltaj	: 230V~, 50Hz
Güç (IEC)	: 2400W Max.
Elektrik İzolasyonu	: II
Neme Karşı Koruma	: IPX4
Güç Kablosu Boyu	: 6m.
Standartlara Uygunluk	: CE
Ağırlık (Brüt/Net)	: 11,5kg. / 7kg.

### IV. KULLANIMA HAZIRLAMA

**DIKKAT: Kullanıma Hazırlama işlemleri öncesinde mutlaka fişi prizden çekiniz.**

- Sapından tutarak bütün üniteyi ambalajından dışarı çıkarınız.
- Temiz Su Tankı ile gövde arasındaki Su Hortumu Girişi'ni, Tekerlekli Yürütme Şasesinden ve üst gövde grubundan çekerek çıkarınız(Resim2-3).
- Üst Gövde Grubunu ve Şeffaf Su Tankını, Kilitleme Mandalları'nı dışa doğru çekerek Tekerlekli Yürütme Şasesi'nden çıkarınız (Resim4)
- Temiz Su Tankı'nı çıkarınız (Resim4).
- Üst Gövde Grubu'nu, Kilitleme Mandalları'nı dışa doğru çekerek şeffaf su tankından ayırınız.
- Üst Gövde Grubu'nu sapından tutarak kaldırıp kenara koyunuz, Şeffaf Su Tankı içinde yer alan parçaları çıkarınız.
- Kullanma kılavuzundaki parça ve aksesuarlarla Şeffaf Su Tankı içinden çıkanları kontrol ediniz. Eksik yada hasarlı olup olmadıklarına bakınız.
- Motor koruyucu Sünger Filtre'nin takılı olup olmadığını kontrol ediniz. Takılı değil ise takınız (Resim 5).

### V. MONTAJ VE CİHAZIN ÇALIŞTIRILMASI

#### Kuru Süpürme:

- Motor koruyucu Sünger Filtre'nin takılı olduğunu kontrol ediniz. Takılı değil ise takınız (Resim 5).
- Şeffaf Su Tankı, Hortum Grubu ve Teleskopik Boruları'nın temiz ve kuru olduğunu kontrol ediniz.
- Su Filtresi Borusunun yerine takılı olup olmadığını kontrol ediniz. Takılı değil ise



yerine takınız (Resim 10). Eğer Su Filtresi Borusunu yerine takarken zorlanıyorsanız, Su Filtresi Borusunun ağzının içindeki siyah contaya sıvı sabun sürebilirsiniz (Resim 11).

• Eğer süpürgeyi hemen kullanacaksanız Şeffaf Su Tankı içerisine su filtresi borusunun üzerinde gösterilen maksimum seviyeye kadar su koyunuz. Cihazınıza bu seviyenin altında ya da üstünde su koymayınız (Max. 2,5 lt. - Min. 2 litre).

• Su Filtresi Gövdeyi Şeffaf Su Tankı üzerine filtreleri kontrol ederek sıkıca yerleştiriniz (Resim 12).

• Üst Gövde Grubu'nu Şeffaf Su Tankı üzerine yerleştirip mandallarını kapatınız .

• Hortum Girişi'nin bağlandığını kontrol ediniz.

• Yapacağınız işleme en uygun aksesuarı doğrudan hortuma yada teleskopik boruya takınız.

• Uygun bir temizlik için aşağıdaki aksesuarlar kullanılabilir;

> Halı, kilim ve sert zeminleri süpürmek için Kuru Süpürme Ucu (H5).

> Radyatör, çekmece vb. dar alanlardaki toz, kırıntı vb. temizlemek için Dar Uçlu Boru (H2).

> Toprak, talaş, kırıntı, tüy vb. temizlemek için doğrudan teleskopik borunun'nun kendisi (E9).

> Raf, kitap, giysi, elektronik aletler, abajur, mobilya, perde vb. yüzeylerini temizlemek için Küçük Kuru Temizleme Fırçası (H4).

> Tıkanmış, tahliye ızgaralarını temizlemek için sökülebilir fırça bölümlü mobilya fırçası (H3), örneğin banyo küveti, ve duş için sifonlar gibi.

• Süpürgeyi fişini prize sokunuz ve ON-OFF tuşuna (A2) basarak süpürgeyi çalıştırınız .

• NOT: Kuru temizleme yaparken; süpürgeyi TEMİZ SU TANKINA su koymayınız. Pompayı çalıştırmayınız.

• **DİKKAT:** Halı yıkamıyorsanız; yani yalnızca su filtreli kuru süpürme yapıyorsanız, şamandıra ve süngerin ıslanmaması için su filtresinin gövdesinin dibindeki her iki açık delikleri lastik tıplar ile kapatabilirsiniz. Halı yıkarken tıpları kaybolmaması için çıkartıp diğer kör deliklere takabilirsiniz. Tıplar 4 adettir ikisi yedektir. **KAYBETMEYİNİZ!!** (Resim 20)

### **Halı Yıkama:**

• Öncelikle kuru süpürme hortum ve teleskopik boru gurubunu gövdeden ayırınız. Daha sonra Halı yıkama aksesuarlarını saklama kutusundan çıkartarak birleştirip kullanıma hazırlayınız.

• Motor koruyucu Sünger Filtre'nin takılı olduğunu kontrol ediniz. Takılı değil ise takınız (Resim 5)

• Eğer takılı ise su filtresi borusunu, Şeffaf Su Tankının içinden çıkartınız (Resim 19). Su filtresi borusu kuru süpürme işleminde kullanılır. Takılı kalır ise aşırı köpük oluşmasına neden olur.

• Su Filtresi Gövdeyi Şeffaf Su Tankı üzerine sıkıca yerleştiriniz , 2 adet sünger filtreyi kontrol ediniz. (Resim 12).

• **DİKKAT: HALI YIKAMA İŞLEMİ ESNASINDA, ŞEFFAF SU TANKINA SÜ KOYMAYINIZ.**

• Temiz Su Tankı'na temiz su ve şampuan şişesi üzerinde belirtildiği miktarda şampuan koyunuz (Resim13-14). Temiz Su Tankı'nı Tekerlekli Yürütme Şasesi üzerindeki yerine yerleştiriniz (Resim 15)

• Şeffaf Su Tankını, içine Temiz Su Tankı yerleştirilmiş Tekerlekli Yürütme Şasesi üzerine yerleştirip mandallar aracılığıyla kilitleyiniz. Daha sonra Üst Gövdeyi yerine yerleştirip mandallar ile kilitleyiniz. (Resim 4)

• Temiz Su Tankı hortum grubunun (C3) bir ucunu üst gövde grubunun arkasındaki yuvasına (Resim16), diğer ucunu Temiz Su Tankı üzerindeki yuvasına sıkıca sokunuz (Resim17).

• Hortum girişi ile Su Hortumu Girişi'nin bağlandığını kontrol ediniz.

• Büyük Yıkama ucunu Uzatma Borusu ucuna takınız. Küçük yıkama ucu sadece tabancaya takılır. Halı, kilim ve sert zemin için Büyük; sandalye, koltuk, kanepeler, perde, otomobil koltuğu vb. için Küçük Yıkama Ucu'nun kullanılması uygun olacaktır.

• Süpürgeyi fişini prize takınız.

• Pompayı (**PÜMP**) düğmesine basarak çalıştırınız ve Tabanca üzerindeki Tetiğe basarak su ve şampuan karışımını temizlemek istediğiniz yüzeye püskürtünüz.

• Temiz Su Tankı'ndan Pompa'nın çektiği su ve şampuan karışımı Yıkama Ucunun üzerindeki Püskürtme Ucu'ndan temizlenecek yüzeye püskürtülmektedir. Şampuan

püskürtülen yüzeydeki dokulara nüfuz eder ve en inatçı lekeleri bile çözer. Şampuanın iyi nüfuz edebilmesi için en az 3 dakika bekleyiniz.

- Süpürme motorunu anahtarına (**ON/OFF tuşu**) basarak çalıştırınız. Yıkama işlemini Yıkama Uçları'nı hafifçe zemine bastırıp yavaş yavaş geriye çekerek yapınız. Normalde kirli suyu emme sırasında **POMPA** çalıştırılmaz. Ancak koltuk, kanepeler vb. mobilyaları temizlerken yada arzu edildiği takdirde pompa ile, püskürtme işlemi ve kirli suyun emilme işlemi aynı zamanda yapılabilir. Bunun için hem motor hem de pompa aynı zamanda çalıştırılır. Eğer Yıkama Uçları'ndan köpük çıkmaya başlarsa cihazı derhal durdurunuz. Şeffaf Su Tankı'nı boşaltınız ve uygun miktarda şampuan koyup koymadığınızı kontrol ediniz.
- Her seferinde, Temiz Su Tankındaki su bittikten ve bu su emilip şeffaf su tankına çekildikten sonra, şeffaf su tankını boşaltınız.
- Herhangi bir nedenle şeffaf su tankının içinde aşırı ölçüde köpük oluşur ve su filtresi gövdesine yaklaşır ise su emme işlemini kesip, şeffaf su tankını boşaltınız.

**DIKKAT:** Aşırı köpük oluşmasını önlemek için kirli su tankının içine yıkama işlemine başlamadan önce birkaç damla önleyiciden damlatınız. (H8 Köpük kesici)

**DIKKAT:** Süpürgeyi yukarıda belirtilen şekilde kullanmazsanız, oluşan aşırı köpüğün motordan emilip hepa filtreden dışarı atılma riski mevcuttur. Böyle bir durumla karşılaşırsanız süpürgeyi kapatınız, fişi prizden çekiniz, şeffaf su tankını boşaltınız, su filtre gövdesini temizleyip kurutunuz, Heka filtreyi çıkartıp kurutunuz, şamandıra yuvası üzerindeki sünger filtreyi yıkayıp kurutunuz. Motorun içindeki köpük ve suyun kuruması için 1-2 saat bekleyiniz.

- Şeffaf Su Tankı bütünüyle dolduğunda, şamandırası motor giriş ağzını kapatır, emiş işlemini engeller ve motor sesi değişerek daha gürültülü çıkar. Bu durumda motoru ve çalışıyorsa pompayı derhal durdurunuz, fişi prizden çıkarınız, hortum grubunu gövdeden ayırınız ve Şeffaf Su Tankı'nı boşaltınız.

• Fayans, mermer vb. sert zeminlerin temizlenmesi sırasında Büyük Yıkama Ucu'na Sert Zemin Aparatı'nı takınız. Daha önceki bölümlerde belirtildiği gibi püskürtme ve emme işlemlerini gerçekleştiriniz.

- Dar Uçlu Boru'yu kullanarak su birikintisi, tıkanmış lavabo yada küvet, çamaşır makine yada bulaşık makinesi sızıntılarını, buzdolabı yada derin dondurucuların eritme sonrası biriken suları temizlenebilir. Dar Uçlu Boru'yu Uzatma Boruları'nın yada doğrudan hortuma taktıktan sonra motoru çalıştırarak istenmeyen sıvıları emdiriniz.

## **VI. TEMİZLEME ve BAKIM**

- Temizlik ve Bakım işlemlerine başlamadan önce mutlaka fişi prizden çıkarınız.
- Her zaman kullanımdan sonra Şeffaf Su Tankı'nı temizleyiniz ve kurutunuz.
- Halı Yıkama işleminden sonra Uzatma Boru'ları ve aksesuarların temizlenmesi amacıyla birkaç dakika şampansız su emdiriniz. Daha sonra temiz hava emdirerek bunları kurutunuz.
- Hijyenik nedenlerle ve süpürgezin ömrünün uzaması için hiçbir zaman süpürgeyi içinde sıvı ve kir dolu şekilde bırakmayınız.
- Şeffaf Su Tankı'nı boşaltmadan önce Hortum Grubunu çıkarınız ve mandallarını çözdükten sonra Ust Gövde Grubu'nu kaldırarak ayırınız.
- Motor Koruyucu Sünger Filtre ılık ve sabunlu suda yada akar suda (çeşmede) yıkanabilir. Yıkadıktan sonra yerine takmadan önce kurutunuz. Kesinlikle Sünger Filtre'yi çamaşır makinesinde sıcak su ile yıkamayınız.
- Sünger Pul Filtre ılık ve sabunlu suda yada akar suda (çeşmede) yıkanabilir. Yıkadıktan sonra yerine takmadan önce kurutunuz. Sünger Pul Filtreyi çıkarmak için (Resim 18)'e bakınız. Sünger Filtreyi ve Sünger Pul Filtreyi kesinlikle çamaşır makinesinde sıcak su ile yıkamayınız.
- Su Filtre Gövdesini, bu gövde üzerinde bulunan 2 adet Su filtre Süngerini ve Su filtresi Borusunu temizleyiniz.
- Şamandıranın serbest hareket edebilmesi için şamandıra ve yuvasını temizleyiniz ve kontrol ediniz. Şamandıranın serbest hareket edip etmediğinin kontrolü Ust Gövde

Grubu'nun yukarı aşağı hareket ettirilmesi ile yapılabilir.

- Periyodik olarak Üst Gövde Grubu'nun üstünde yer alan Hepa Filtre(A5)'nin temizliği kontrol edilmelidir. Gerekliğinde ılık su ile temizlenmelidir.
- Yalnızca orijinal aksesuar ve parça kullanmanız, etkili bir temizlik ve cihazınızın ömrü ve garantisi için gereklidir. İhtiyaç duyduğunuzda aksesuar ve parçaları en yakın yetkili servisten sağlayınız.

### **Turbo Süpürme ucunun temizlenmesi**

- » Turbo Süpürme Ucu'nun içine kıl, ip vb. şeylerin dolanması nedeniyle çalışmadığı durumlar olabilecektir. Bunu kontrol etmek için süpürme ucu takılı süpürge çalışırken, Turbo Fırçayı kaldırıp altına bakınız. Eğer Turbo spiral fırça dönmüyorsa bakımının yapılması gerekir. Turbo Spiral Fırçanın yuvasında rahat dönüp dönmediğini kontrol ediniz. Üzerine özellikle yatak bölgelerine kıl, ip vb. şeyler dolanmış ya da kayış dişli üzerinden çıkmış olabilir. Turbo Spiral Fırçayı temizleyiniz.
- » Elinizle fırçayı döndürerek rahatça hareket ettiğinizi kontrol ediniz.

### **TAŞIMA VE NAKLIYE**

Cihazın naklini kendi orijinal kutusu ve bölmeleri ile veya cihazın etrafını koruyacak yumuşak bir bezle sararak yapmak gerekir. Yanlış ambalajlama esnasında plastik parçalar kırılabilir, elektrik aksami zarar görebilir.

**DIKKAT:** • Cihazı ve aksesuarlarını, kullanım sırasında darbelerden koruyunuz. Çarpma veya düşürülme sonucunda oluşacak hasarlarda, garanti harici işlem uygulanacaktır.

- Çeyizlik, hediyelik v.b. nedenlerden dolayı satın alınan ve kullanılmayan ürünün garanti başlangıcı Arnica Yetkili Servisi tarafında yapılmaktadır. İlk kullanımına başlayacağınız gün itibariyle bölgenizde bulunan en yakın Yetkili Servisimizde Garanti Belgenizi onaylatınız.
- Garanti belgesini satış tarihinde muhakkak yetkili satıcıya (ürününüzü satın aldığınız kişi) tastik ettiriniz (Unvan kaşesi ve satış tarihi).
- Herhangi bir arıza durumunda Arnica Yetkili Servisimize şahsen başvurunuz.

- Malın ayıplı olduğunun anlaşılması durumunda tüketici, 6502 sayılı Tüketicinin Korunması Hakkında Kanununun 11 inci maddesinde yer alan;
  - a. Sözleşmeden dönme,
  - b. Şaşırtıcı bedelden indirim isteme,
  - c. Ücretsiz onarılmasını isteme,
  - d. Satılanın ayıpsız bir misli ile değiştirilmesini isteme,haklarından birini kullanabilir.
- Tüketici, garantiden doğan haklarının kullanılması ile ilgili olarak çıkabilecek uyuşmazlıklarda yerleşim yerinin bulunduğu veya tüketici işleminin yapıldığı yerdeki Tüketici Hakem Heyetine veya Tüketici Mahkemesine başvurabilir.
- Satıcı tarafından Garanti Belgesinin verilmemesi durumunda, tüketici Gümrük ve Ticaret Bakanlığı Tüketicinin Korunması ve Piyasa Gözetimi Genel Müdürlüğüne başvurabilir.

Cihazınızın yasal kullanım ömrü 10 yıldır.

**IMALATCI / İTHALATCI FIRMA:**

**SENUR ELEKTRİK MOTORLARI SAN. VE TİC. A.Ş.**

Cihangir Mah. Dolum Tesisleri Cad., Şehit Piyade Er.Yavuz Bahar Sk. No:7 34310 Avcılar / İSTANBUL

Telefon : (0212) 422 19 10 / 4 Hat Faks : (0212) 422 09 29

Menşei: Türkiye

## INSTRUCTIONS MANUAL

Thank you for choosing our product. This instructions manual has been prepared for you to achieve complete satisfaction and maximum performance from your product. **READ THESE INSTRUCTIONS CAREFULLY BEFORE USING THE APPLIANCE AND KEEP THEM FOR FUTURE REFERENCE.**

### CONTENTS

- I. IMPORTANT SAFETY & USAGE INSTRUCTIONS
- II. GENERAL DESCRIPTION
- III. TECHNICAL FEATURES
- IV. PREPARING FOR USE
- V. USING THE APPLIANCE
- VI. CLEANING & MAINTENANCE

### I. IMPORTANT SAFETY & USAGE INSTRUCTIONS

- Check if the voltage indicated on the type plate sticker located under the wheel group corresponds to the local mains voltage before you connect the appliance.
- The appliance should only be connected to power outlets which are suitably with minimum 10 Amp fuse.
- Do not insert the mains plug into the wall socket until the appliance is completely ready for use.
- Always remove the mains plug from the wall socket if the appliance doesn't operate.
- This appliance can be used by children aged from 8 years and above and persons with reduced physical, sensory or mental capabilities or lack of experience and knowledge if they have been given supervision or instruction concerning use of the appliance in a safe way and understand the hazard involved.
- Children shall not play with the appliance.
- Cleaning and user maintenance shall not be made by children without supervision.
- Unit shouldn't be used if the cord or plug is damaged, if any defects are present, if you have dropped the unit or have broken any of its parts. In such cases, you must take it to a certified service center to be checked, repaired or adjusted.
- Do not allow the appliance to pass over the cable as this may damage the insulating shield.
- Keep the appliance and the cleaning liquid out of reach of children
- Never use appliance without the foam filter
- Never immerse the motor unit in water
- Never spray the shampoo at plugs, sockets or electrical appliance
- Do not attempt to use the appliance if it appears to be defective.
- Always switch the appliance off after use and remove the mains plug from the wall socket.
- Always empty, clean and dry container after wet use. Let the appliance suck in dry air for few minutes to dry the inside of the tubes and hose. This prevents unpleasant smell.
- Do not point the hose at the eyes or ears nor put it in your mouth when the appliance is switched on.
- Take particular care when cleaning stairs.
- Switch off immediately in the event of leaking liquid.
- Use only original accessories and spare parts to ensure the perfect performance of your cleaner and to benefit from the guarantee.
- For repairs or spare parts, contact your local service agents.
- Do not operate the pump while shampoo reservoir is empty or it is not needed to inject water or shampoo. If pump works without water, pump temperature in increased and control part cuts off the pump operation. Pump doesn't work in 30 minutes before cooling.
- Always use the shampoo which is advised by manufacturer.
- Make sure that all textiles and surfaces to be cleaned are suitable for shampooing. Especially for delicate, hand woven carpets test a small area first and wait for checking the result..

**WARNING : Never use the appliance to clean up flammable or explosive solvents, object soaked with such solvents, explosive dusts, liquids such as petrol, oil, alcohol, thinners and objects that are hotter than 60°C, as this will cause a serious explosion and fire hazard! The appliance must not be used near flammable substances and must not be used to clean up health endangering dust.**

### II. GENERAL DESCRIPTION

Main parts of the appliance are shown as follows (Figure 1)

#### A. MOTOR UNIT

This group contains motor, pump, switch and operating units on. Top of this group, there is a HEPA FILTER which filters dust and other particles from blowing air. If you remove the foam filter, you will see a large plastic float in a case. As the container fills, this plastic float rises up and cuts

off the vacuum action to warn you when the container needs emptying.

- |                             |                                |
|-----------------------------|--------------------------------|
| A1 - Pump switch            | A5 - Hepa filter               |
| A2 - On/Off switch          | A6 - Hepa filter housing cover |
| A3 - Shampoo hose connector | A7 - Float group               |
| A4 - Hepa filter housing    | A8 - Foam filter               |

#### B. CONTAINER GROUP

Container Group is the middle part of the cleaner for collecting dust and dirty water. This group is fastened with Motor Unit using clip locks. Shampoo reservoir which contains shampoo and clean water is placed under the container group.

- |                              |                    |
|------------------------------|--------------------|
| B1 - Container               | B5 - Black seal    |
| B2 - Water filter body       | B6 - Clamps        |
| B3 - Sponge for water filter | B7 - Locking nest  |
| B4 - Water filter tube       | B8 - Suction inlet |

#### C. SHAMPOO RESERVOIR GROUP

*Shampoo reservoir contains shampoo and clean water.* When pump is operated, shampoo and water is extracted from the shampoo reservoir. Coming water from tank through water tube is sprayed. Shampoo reservoir is located between container and wheel group.

- |                                      |
|--------------------------------------|
| C1 - Shampoo reservoir               |
| C2 - Short shampoo hose              |
| C3 - Shampoo hose connection adapter |
| C4 - Water level indicator           |

#### D. WHEEL GROUP

- |                    |
|--------------------|
| D1 - Wheel chassis |
| D2 - Wheel         |
| D3 - Locking peg   |

#### E. HOSE GROUP

This group contains suction hose with hand grip, shampoo hose group and suction tubes. Suction hose is connected to container group by inserting the suction hose into the suction inlet. Suction tubes are connected to hand grip if necessary. Handgrip contains a mechanical sliding for regulating suction power and shampoo trigger for spraying the water and shampoo. Hose group can be placed onto the motor unit by the help of hanger.

- |                               |
|-------------------------------|
| E1 - Suction hose fixing part |
| E2 - Shampoo hose fixing part |
| E3 - Shampoo hose             |
| E4 - Clips                    |
| E5 - Suction hose             |
| E6 - Shampoo trigger          |
| E7 - Suction power control    |
| E8 - Handgrip                 |
| E9 - Suction tube             |
| E10 - Tube hook               |

#### F. SHAMPOO NOZZLE

It is used for sucking liquids on the carpets, mats, floors. Water and shampoo is sprayed through this accessory. For floors it is used with hard floor adapter attachment.

- |                         |
|-------------------------|
| F1 - Shampoo nozzle     |
| F2 - Hard floor adapter |

#### G. MINI WETSWEEP

This nozzle is very suitable for shampooing furniture, curtains and sucking liquids on the narrow surfaces.

#### H. ACCESSORIES GROUP

There are various accessories for different cleaning purposes.

- |                         |              |
|-------------------------|--------------|
| H1 - Accessories Holder | H5 - Nozzle  |
| H2 - Crevice Nozzle     | H6 - Perfume |
| H3 - Round Nozzle       | H7 - Shampoo |
| H4 - Upholstery Nozzle  |              |

#### Turbo Brush

The brush has a removable brush bar cover which gives you easy access to the brush bar and a switch which allows you to vacuum hard floors without the risk of scratching in addition to vacuuming carpets and rugs.

- |                               |
|-------------------------------|
| T1 - Brush body               |
| T2 - Rubber bumper seal       |
| T3 - Brush soleplate          |
| T4 - Small wheels             |
| T5 - Elbow and tilt mechanism |
| T6 - Large wheelies           |
| T7 - Big Brush bar cover      |
| T8 - Spiral brush bar         |

- T9 - Brush bar cover access latches
- T10 - Hard floor and carpet selector

### III. TECHNICAL FEATURES

Voltage	: 230V~, 50Hz
Power (IEC)	: 2400 W Max.
Electric Insulation Class	: II
Degree of Protection	: IPX4
Cord Length	: 6 m.
Weight	: 11,5 kg / 7 kg

### IV. PREPARING FOR USE

- **ATTENTION** – Do not insert the mains plug into the wall socket until the appliance is completely ready for use
- Detach the shampoo hose between shampoo reservoir and back side of Motor Unit by pulling carefully.
- Lift up the Motor Unit using the handle provided, take the attachments out of the container.
- When unpacking, please check that all parts are included and undamaged.
- Keep the accessories for further uses
- Make sure that foam filter is fixed on the float case.
- Put the motor unit back onto the appliance and close the clamps.
- To connect the hose, insert it into the hose connector.

### V. OPERATING THE APPLIANCE

#### Dry Cleaning:

- Always be sure that the mains plug is removed from the wall socket.
- Make sure that the container, tubes and hose group are dry and clean.
- Unlock the clamps and lift the motor unit upside down.
- Do not use the appliance without the foam filter.
- Lift up the motor unit
- Remove the water filter body and fill container with clean water (Max. 2,5 lt - Min. 2 lt). Replace water filter body. You should fill the container as much as shown on the pipe as water level.
- Put the motor unit back onto appliance and lock the clamps.
- Fit the cleaning accessories most suited to the type of operation to be performed, on to the suction tubes or directly in to the handgrip.
- For effective cleaning the following accessory can be used.
  - » Nozzle (H5) for removing dust from carpets, mats and hard floor surfaces.
  - » Crevice nozzle (H2) for cleaning narrow corners and hard to reach places
  - » Directly suction tube (E9) for sucking soil, shavings, crumbs, fluff.
  - » Upholstery Nozzle (H4) and the suction tube for removing dust from shelves, books, lamp shades, frames, ornaments, curtains, clothes, electronic equipment's, surfaces.
- Pull the mains cord out of the appliance and insert the mains plug into the wall socket. Push the On/Off Button (A2) to switch the appliance on.

**ATTENTION : Do not operate the pump during the dry cleaning.**

#### Shampooing & Wet Cleaning:

- Lift the motor unit from the container.
- Make sure that the foam filter is inserted. (Figure 5)
- Remove water filter tube. It may cause extremely bubbling.
- Replace water filter body (Figure 12)
- **NEVER FILL THE CONTAINER WITH CLEAN WATER WHILE PREPARING APPLIANCE FOR SHAMPOOING.**
- Fill the shampoo reservoir with clean water (use C4 water level indicator as reference) and shampoo (dose is mentioned on shampoo bottle) Place the shampoo reservoir onto the wheel group (Figure 15)
- Place the container onto the shampoo reservoir and the motor unit onto the container. Lock the clamps. (Figure 4)
- Insert the short shampoo hose (C3) to the shampoo reservoir (Figure 16) and to connector on the back side of motor unit. (Figure 17)
- Attach the long shampoo hose to the shampoo trigger. Other side of the shampoo hose will be connected to the connector (A3) on the motor unit.
- Fix the shampoo trigger to the handgrip of the suction hose.
- Attach the long shampoo hose to the suction hose and suction tubes by means of the clips.
- Attach the shampoo nozzle (F1) to the suction tubes or directly on to the handgrip. Mini wetsweep can be attached to the handgrip only. For shampooing the carpets, mats and floor use nozzle, for shampooing the armchairs, sofas, curtains, car upholstery, etc. use miniwetsweep. fixing it directly to the handgrip.
- Insert the plug into the wall socket.
- Press the pump switch and operate pump to inject water and shampoo

mix onto the surface to be treated.

- The shampoo and water is injected from the shampoo reservoir by pump and sprayed through a nozzle on to the surface to be cleaned. The shampoo penetrates the fibers, dissolving even the most stubborn dirt. Wait at least three minutes to allow the shampoo to soak in completely.
- Press the on/off switch which activates the extraction function and pass over the surface while pump is not operating. For cleaning the upholstery, sucking up the dirty water, spraying the shampoo and water mix functions can be made at the same time operating on/off switch and pump. If bubble starts to come out of the nozzle, turn off the appliance immediately and empty the container, check the amount of the shampoo mixed into water.
- Once the container is full with dirty liquid, the float blocks the suction operation automatically and motor gets noisier. At the time switch off the vacuum cleaner and pump IMMEDIATELY, pull out the plug, remove the suction hose (E3) from the hose connector detach the motor unit and empty the container.
- For cleaning the hard floors like tiles, bricks, marble, ext. fit the hard floor adapter on to the large wet cleaning head sliding it in to place from left to right Proceed as described in this section dealing with spraying and sucking liquids.
- Using the crevice nozzle, you can soak the water discharge from dish washer or washing machine, spilling of liquids, refrigerators and freezers defrosting. Attach the crevice nozzle to the handgrip and switch on for vacuuming liquids.

**CAUTION: If you don't use your vacuum cleaner according to the instructions written above, there is a risk of excess foam occurring and the excess foam might be ejected from the hepa filter. When you experience a situation like this, you should, turn off the machine unplugged, empty the water tank, clean the water filter body and dry it. Then, you should also remove the Hepa Filter and dry it. Wash the foam filter located on the float group and dry it as well. Wait 1 or 2 hours to dry the foam inside the motor.**

### VI. CLEANING AND MAINTENANCE

- Always switch the appliance off and remove the mains plug from the wall socket before starting any maintenance or cleaning operations.
- Always empty, clean and dry the container after use.
- After wet cleaning, always suck clean water without shampoo a few minutes for cleaning the accessories, suction tubes and hose group and than suck air for drying them.
- To ensure perfect hygiene and length the working life of vacuum cleaner, never leave wet and dirt inside the container.
- Before emptying dirt and waste liquid remove suction hose of hose group and lift Motor Unit by pulling the clip locks.
- The foam filter can be washed warm, soapy water or running water. Dry it thoroughly before planing on to float case. Don't wash foam filter at washing machine with hot water.
- Clean and check the float valve inside the float case moves freely in it's housing. For checking the float, lift up the Motor Unit and shake it.
- Replace the dust bag when it is full of dust
- The cleanness of hepa filter filter should be checked periodically. Clean the filter if it is not clean. This filter loses its characteristics after a certain usage period and requires replacing.

#### Cleaning the Turbo Brush

The cleanness of the turbo brush should be checked periodically. According your usage and type of dirt soaked by brush ropes, hairs fibres and similar dirt abstract the spiral brush bar and spiral brush bar could not turn properly. For these reason periodically look at the bottom side of the turbo brush for checking the turning of the spiral brush bar after operating the vacuum cleaner. If it doesn't move freely clean the turbo brush.

#### WARNINGS:

- **This appliance is not intended for use by persons (including children) with reduced physical, sensory or mental capabilities, or lack of experience and knowledge, unless they have been given supervision or instruction concerning use of the appliance by a person responsible for their safety.**
- **Children should be supervised to ensure that they do not play with the appliance.**
- **Unless management and supervision regarding the device are ensured by a person responsible for safety of the devices, this device isn't designed to be used by physically and mentally disabled people (including children) or by people who are lack of experience and knowledge.**
- **Children must be supervised in order to ensure keeping them away from the device.**



## BEDIENUNGSANLEITUNG

Wir danken Ihnen für die Wahl unseres Produktes und wünschen Ihnen viel Spass bei der Benutzung. Diese Bedienungsanleitung dient zum Erzielen Ihrer vollen Zufriedenheit und einer maximalen Leistung während dem Gebrauch des Staubsaugers. Lesen Sie diese Bedienungsanleitung noch vor Inbetriebnahme des Gerätes sorgfältig durch und bewahren Sie sie für eventuellen zukünftigen Nachschlagebedarf auf.

## INHALTSVERZEICHNIS

- I. SICHERHEITSHINWEISE
- II. BESCHREIBUNG DES GERÄTES
- III. TECHNISCHE LEISTUNGSMERKMALE
- IV. VORBEREITUNG ZUR BENUTZUNG
- V. BETRIEB DES GERÄTES
- VI. REINIGUNG UND PFLEGE

## I. SICHERHEITSHINWEISE

- Lesen Sie die Sicherheitshinweise vor Betrieb des Gerätes aufmerksam durch.
- Ohne Beaufsichtigung eines verantwortlichen oder eines fachlich kundigen Person, die Benutzung dieses Gerätes von den Personen dessen geistige und körperliche Befindlichkeiten haben (unter anderem Kinder), ist die Nutzung nicht beabsichtigt.
- Um das unbetriebsfähige Spielen mit dem Gerät Gewährleisten zu können müssen Kinder unter Aufsicht bleiben.
- Vergewissern Sie sich noch vor Inbetriebnahme des Gerätes darüber dass die Netzspannung Ihres Haushaltes mit der im Typenschild angegebenen Spannung übereinstimmt. Dieses Gerät kann von Kindern ab 8 Jahren und darüber verwendet werden, sowie Personen mit reduzierten physischen, sensorischen oder geistigen Fähigkeiten oder mangelnder Erfahrung und Wissen, wenn sie beaufsichtigt werden oder ausreichende Anleitung zur Benutzung des Gerätes in einer sicheren Weise erhalten und die involvierte Gefahr verstehen.
- Kinder dürfen nicht mit dem Gerät spielen.
- Reinigung und Wartung durch den Benutzer darf nicht von Kindern ohne Aufsicht erfolgen.
- Das Gerät darf nur an eine mit einer 10A Sicherung ausgestattete Steckdose angeschlossen werden.
- Bevor Sie das Gerät verlagern, reinigen oder pflegen, sollten Sie immer zuvor den Stecker vom Netz trennen.
- Der Stecker darf nicht durch Zug am Stromkabel von der Dose getrennt werden, Fassen Sie den Stecker selbst und ziehen ihn aus der Dose.
- Geheh Sie immer vorsichtig um mit dem Stromkabel und vermeiden Sie jede Stragelanzierung des Kabels sowie Berührung mit scharfen Kanten.
- Benutzen Sie das Gerät niemals mit beschädigtem Stromkabel/Netzstecker. Wenn der Geräteekabel oder der Netzstecker beschädigt oder so strapaziert ist, trennen Sie sofort das Gerät vom Netz. Bei solchen Fällen versuchen Sie nicht den Kabel oder den Stecker zu reparieren oder selbst auszuwechseln, wenden Sie sich an unsere autorisierte Servicestelle.
- Während des Betriebes verlassen Sie niemals den Raum, ohne das Gerät ausgeschaltet zu haben. Lassen Sie eine Benutzung des Gerätes von Kindern, behinderten und sehr alten Personen nicht zu.
- Beim Fegen von Treppen gehen Sie bitte besonders vorsichtig mit dem Gerät um.
- Versuchen Sie niemals das Gerät zu betreiben, solange es beschädigt oder defekt ist.
- Richten Sie den Saugschlauch nicht auf Personen und Haustiere.
- Vergewissern Sie sich öfters darüber dass der Schwimmerventil intakt ist.
- Falls Wasser aus dem Gerät herausrickert, stoppen Sie unverzüglich den Staubsauger.
- Tauchen Sie das Gerät niemals ins Wasser und achten Sie darauf dass kein Wasser auf das Gerät geschüttet wird.
- Säuren, Azeton und Lösemittel sind schädlich für das Gerät, da solche Mittel Korrosion an der Oberfläche verursachen.
- Verwenden Sie nur originale Zubehör- und Ersatz-Teile.
- Für Ersatzteile und Reparatur wenden Sie sich bitte an unsere autorisierte Servicestelle.
- Verwenden Sie nur vom Hersteller empfohlener Shampoo. Andere Waschmittel sollten auf keinen Fall eingesetzt werden.
- Vergewissern Sie sich darüber dass die zu säubernde Oberfläche verträglich ist mit dem zu verwendenden Shampoo. Im Zweifelsfalle können Sie noch vor der Reinigung das Shampoo an der Kehrsseite des Teppiches per Hand ausprobieren.

**VORSICHT:** Benutzen Sie das Gerät niemals zum Fegen von mit brennbaren oder explosiven Flüssigkeiten behafteten Oberflächen, mit Lösemitteln, explosivem Material, Benzin, Öl, Alkohol, Verdünnungsmittel durchtränkten Objekten sowie Oberflächen mit einer Temperatur über 60°C. Eine Zuwendung ist mit Explosion- und Feuerausbruch-Risiko verbunden.

**VORSICHT:** Ihr Gerät ist konzipiert ausschließlich zur Verwendung im Haushalt. Kommerzielle Verwendung sowie Betrieb im Offenen ist nicht zugelassen.

## II. BESCHREIBUNG DES GERÄTES

Im folgenden sind die Haupt- und Zubehörteile des Gerätes beschrieben. (Bild 1)

## A. OBERER RUMPF

Diese Einheit umfasst Motor, Pumpe und Bedienelemente. Der oberhalb dieser Einheit befindliche HEPA Filter dient zum Abfangen von Partikeln, welche die übrigen Filter im Gerät durchdringen haben. Ein im Motorgehäuse eingebauter Schwimmerventil verhindert das Eindringen von Wasser aus dem Wasserbehälter in den Motorenraum.

- A1. Pumpe, Ein/Aus-Schalter
- A2. Motor Ein/Aus-Schalter
- A3. Öffnung für Wassersprühschlauch
- A4. HEPA Filter Halterung
- A5. HEPA Filter
- A6. HEPA Filter Halterungsdeckel
- A7. Schwimmerventilhalterung
- A8. Schwammfilter

## B. DURCHSICHTIGER WASSERTANK

Dieser Teil dient beim Trockenfegen zum Abfangen des eingesaugten Staubes im Wasser und beim Teppichreinigen zum Speichern von verschmutztem Wasser. Nach Aufsetzen des Oberen Rumpfes auf den unteren Rumpf werden die beiden Einheiten mit Hilfe der Schnappverschlüsse aneinander befestigt.

- B1. Durchsichtiger Wassertank
- B2. Wasserfiltergehäuse
- B3. Wasserfilter aus Schwamm (2 Stück)
- B4. Wasserfilterrohr
- B5. Schwarzer Dichtungsring
- B6. Schnappverschluss
- B7. Klemmringhalter
- B8. Öffnung für anbringen des Saugschlauchs

## C. FRISCHWASSERTANK

Dieser Tank befindet sich unter dem durchsichtigen Wassertank und auf dem Gestell mit den schwenkbaren Rädern. Beim Teppichwaschen wird das frische schäumende Wasser in diesem Tank gespeichert.

- C1. Frischwassertank
- C2. Wasserschlauch
- C3. Anschlussstutzen zum oberen Rumpf
- C4. Wasserpegelmarkierung

## E. SCHLAUCHGRUPPE

Der Saugschlauch besteht aus einem Ansaugschlauch und dem teleskopisch verlängerbaren Saugrohr. Die Schlaucheinheit ist an einen transparenten Tankbehälter angeschlossen. Am anderen Ende der Saugereinheit - am Saugrohr ist der Bürstenaufsatz angebracht.

Zur Regulierung der Ansaugstärke ist an der Ansaugereinheit eine Klappe zur mechanischen Einstellung der Strömungsstärke vorhanden.

Sollte der Staubsauger nicht in Gebrauch sein, kann man das teleskopische Saugrohr mit dem am Saugrohr angebrachten Kappen am Gerätekörper einhaken.

- E1. Stahl ummantelter Schlauch
- E2. Pistole
- E3. Luftklappe
- E4. Ansaugöffnung
- E6. Einhäkose
- E7. Bürstenaufsatz mit Pedale

## F. GROSSES WASHZUBEHÖR

Wird beim Teppichreinigen für aussprühen und absaugen verwendet. Bei harten Oberflächen wird der Apparat für harte Oberflächen eingesetzt.

- F1. Grosses Washzubehör
- F2. Apparat für harte Oberflächen

## G. KLEINES WASHZUBEHÖR

Das kleine Washzubehör (G1) wird bei Gegenständen mit kleiner Oberfläche wie z.B. Sessel zum aussprühen und absaugen eingesetzt.

## H. ZUBEHÖR

Diese Gruppe besteht aus verschiedenen Zubehöriteilen welche je nach Verwendungszweck sowie Bedarf eingesetzt werden können.

- H1. Zubehörfahrer (Wird an eine der Verlängerungsrohre fixiert)
- H2. Fugendüse
- H3. Rollbürste. (Mit abgenommener Bürste kann dieser Teil zum Absaugen von verstopften Abflüssen verwendet werden)
- H4. Kleine Saugbürste für Möbel
- H5. Saugbürste mit Metallsockel und Pedal
- H6. Parfüm
- H7. Teppichshampoo
- H8. Schaumlöcher
- H9. Turbo Saugeraufsatz

## J. SCHLAUCHEINHEIT DES NASSREINIGERS

Das Saugrohr, die Ansaugereinheit und der Ansaugschlauch sind eine abgeschlossene Einheit. Die Schlaucheinheit ist mit einem Verbindungselement am Gerätekorpus befestigt. Der Ansaugschlauch wird bei Inbetriebnahme am Gerätekorpus angeschlossen. Die Ansaugstärke wird über einem mechanischen Knopf reguliert.

Der Nassreiner hat die Fähigkeit Wasser zur Reinigung zu versprühen, wie auch Nass abzusaugen.

- J1. Ansaugrohringang
- J2. Ansaugrohrverschlussknopf
- J3. Wassersprühschlaucheingang
- J4. Ansaugschlauch
- J5. Versteckter Wassersprühschlauch
- J7. Pistole
- J8. Wassersprühabzugs
- J9. Abzugsfeststellknopf / Abzugsarretierkopf
- J10. Knopf für die AnsaugEinstellung
- J11. Rohrverschlussknopf
- J12. Verlängerungsrohr
- J13. Kleine Reinigungsbürste
- J14. Einhäkose

## Turbo Saugeraufsatz

Der Turbosaugeraufsatz besteht im Innenleben aus einer Spiralbürste, die über eine turbostärke Turbine erzeugten Luftstrom betrieben wird.

An beiden Seiten des Aufsatzes wird die Saugluft von zwei Bürsteneinlässen kanalisiert abgesaugt.

- T1. Oberteil des Saugaufsatzes
- T2. Stößelring, Gummidichtung
- T3. Unterteil des Saugaufsatzes
- T4. Kleine Vordrädler.
- T5. Krümmung
- T6. Große Räder
- T7. Turbo Spiralbürste

## III. TECHNISCHE LEISTUNGSMERKMALE

- Spannung : 230V ~ 50Hz
- Leistung : 2400W max
- Elektrische Isolationsklasse : II
- Feuchtschutzklasse : IPX4
- Länge des Stromkabels : 6 m
- Standartskonformität : TS2000 EN60335-1 und TS2001 EN60335-1
- Gewicht : 11,5 kg/7 kg

## IV. VORBEREITUNG ZUR BENUTZUNG

- **VORSICHT:** Vor dem Zusammenbau des Gerätes sowie Vorbereitung zum Betrieb ist der Gerätestecker unbedingt von der Steckdose zu trennen.
- Halten Sie das Gerät am Griff und ziehen Sie es aus der Verpackung heraus
- trennen Sie den Sprühschlauch vom oberen Rumpf und entschnallen Sie den Frischwassertank vom Gestell mit Rädern (Bild 2-3).

- Trennen Sie mit Hilfe der Schnappverschlüsse die Tankassembly von dem Gestell (Bild 4).
- Nehmen Sie den Frischwassertank von der Tankassembly ab (Bild 4).
- Trennen Sie den oberen Rumpf von dem durchsichtigen Tank, indem Sie die Schnappverschlüsse nach aussen ziehen.
- Halten Sie den oberen Rumpf am Griff und tun Sie ihn beiseite. Nehmen Sie alle übrigen Teile aus dem durchsichtigen Tank heraus.
- Vergewissern Sie sich darüber dass alle in der Bedienungsanleitung angegebenen Teile und Zubehör vorhanden und unbeschädigt sind.
- Prüfen Sie ob der Motorschutzfilter aus Schwamm im oberen Rumpf eingesetzt ist. Falls nicht setzen Sie ihn selbst ein (Bild 5).

## V. BETRIEB DES GERÄTES

### Trockenfegen:

- Vergewissern Sie sich darüber dass der Motorschutzfilter aus Schwamm eingesetzt ist. Falls nicht setzen Sie ihn selbst ein (Bild 5).
- Bitte überprüfen Sie, dass der transparente Wassertank, die Schlauchheinheit und das Teleskoprohr trocken und sauber sind.
- Vergewissern Sie sich darüber dass das Wasserfilterrohr ammontiert ist. Falls nicht, bringen Sie es selbst an (Bild 10). Falls Sie Probleme beim anbringen haben, können Sie den schwarzen Ring im Rohr mit Seife beschmirzeln (Bild 11).
- Falls Sie Ihren Staubsauger gleich benutzen möchten, füllen Sie den durchsichtigen Tank bis die Öffnung des Wasserfilterrohrs ganz im Wasser ist (Max. 2,5 liter - 2 liters).
- Nachdem Sie montiert haben, dass die beiden Schwammfilter eingesetzt sind, setzen Sie das Filtergehäuse auf den durchsichtigen Tank fest auf (Bild 12).
- Setzen Sie den oberen Rumpf auf den durchsichtigen Tank auf und befestigen diese mit Hilfe der Schnappverschlüsse aneinander.
- Prüfen Sie dass der Saugschlauch fest angeschlossen ist.
- Bitte verwenden Sie jeweils immer den für die Reinigungsanwendung geeigneten Aufsatz auf den Saugschlauch oder Teleskoprohr.
- Zum Erzielen der besten Saugleistungen empfehlen wir den Einsatz folgender Zubehörteile für unten aufgeführte Verwendungszwecke:
  - » Teppiche, Matten und harte Oberflächen mit der Trockensaugbürste (H2).
  - » Enge Stellen sowie schwer erreichbare Plätze (z.B. Heizungsradiatoren) mit der Fugendüse (H2).
  - » Zum Säugen von Erde, Span, Krümel, Flusen u.ä. direkt das Verlängerungsrohr (E9).
  - » Regale, Bücher, Kleidungsstücke, elektronische Geräte, Lampenschirme, Möbel, Vorhänge mit der kleinen Saugdüse (H4).
  - » Zum Säubern von verstopften Abflüssen oder Abflusssrinnen wie z.B. an Badewannen, Duschen, Waschbecken benutzen Sie Rundbürste (H5) mit abgenommener Bürste.
- Schliessen Sie ein Geräterstecker in die Netzsteckdose und starten den Motor durch Drücken der Ein/Aus - Taste (A2).

**HINWEIS:** Bei Trockenfegen darf kein Wasser in den FRISCHWASSERTANK getan werden und die Pumpe darf nicht betätigt werden.

**VORSICHT:** Falls Sie nicht leppich waschen, sondern nur Trockenfegen mit Wasserfilter möchten können Sie die beiden Löcher am Boden des Wasserfiltergehäuse mit Gummistopfen verstopfen. Somit wird das Risiko der Durchdringung des Schwammventils und Schwammfilters vermieden. Während Teppichwaschen nehmen Sie jedoch die Stöpsel wieder ab und stecken diese an die anderen blinden Löcher, damit sie nicht verlorengehen. A Stück (davon 2 als Ersatz) Stöpsel sind mitgeliefert. Bitte bewahren Sie diese gut auf !! (Bild 20)

### Teppichwaschen

- Entfernen Sie zu erst die Trockensaugaufsätze von der Ansaugheinheit und entnehmen Sie danach die Nassreinigungseinheit aus der Verpackung und fügen Sie die Teile zusammen und schließen Sie die Nasssaugkomponente an die Ansaugheinheit an.
- Vergewissern Sie sich darüber dass der Motorschutzfilter aus Schwamm eingesetzt ist (Bild 5).
- Das Wasserfilterrohr ist nur beim Trockenfegen einzusetzen, da es bei anderen Verwendungsarten übermäßige Schaumbildung verursacht. Deshalb nehmen Sie vor dem Teppichwaschen das Rohr ab (Bild 19).
- Nachdem Sie kontrolliert haben dass die beiden Schwammfilter eingesetzt sind, setzen Sie das Filtergehäuse auf den durchsichtigen Tank fest auf (Bild 12).
- **VORSICHT: BEI TEPPICHWASCHEN DARF KEIN WASSER IN DEN DURCHSICHTIGEN TANK GEFÜLLT WERDEN.**
- Füllen Sie den Frischwassertank mit sauberem Wasser, und geben Sie die auf der Shampooflasche angegebene Menge von Shampoo hinzu (Bild 13-14). Platzieren Sie den Frischwassertank an seinen Platz auf dem Gestell mit Rädern (Bild 13).
- Platzieren Sie den leeren durchsichtigen Tank auf den Frischwassertank und schalten ihn mit Hilfe der Schnappverschlüsse an. Danach platzieren Sie den oberen Rumpf auf den durchsichtigen Tank und schalten ihn mit Hilfe der Schnappverschlüsse an (Bild 4).
- Das eine Ende (3) des dünnen Wassertankes wird in den Stützen (A3) am oberen Rumpf (Bild 16), das andere Ende in den Stützen am Frischwassertank gesteckt (Bild 17).
- Vergewissern Sie sich darüber, dass die Schlauchverbindungen fest genug sind.
- Befestigen Sie das grosse Waschzubehör an das Verlängerungsrohr. Kleines Waschzubehör kann nur an das Haltestück angebracht werden. Für leppich, Matte und hartem Boden ist das grosse, für Möbel, Gardine, antzugesst das kleine Waschzubehör geeignet.
- Schliessen Sie den Geräterstecker in die Netzsteckdose.
- Schalten Sie die Pumpe durch betätigen der PUMP-Taste ein. Durch Druck auf den Auslöser am Haltestück sprühen Sie das Wasser/Shampoo-Gemisch auf die zu reinigende Oberfläche.
- Die ausgesprühte Mischung durchdringt die Fasern und löst dadurch den hartnäckigsten Schmutz auf. Um eine wirksame Penetration zu ermöglichen, sollten Sie mindestens 3 Minuten nach dem sprühen abwarten bevor Sie mit dem Waschen anfangen.

- Schalten Sie den Motor durch betätigen der Motor Ein/Aus-Taste ein. Zum Waschen drücken Sie das Waschzubehör auf die zu reinigende Oberfläche und ziehen es dabei langsam zurück. Normalerweise wird beim Absaugen vom schmutzigem Wasser die PUMPE nicht eingeschaltet. Jedoch kann beim Reinigen von Möbeln, oder auf Wunsch die Wassersprühung und das Absaugen vom schmutzigem Wasser gleichzeitig durchgeführt werden. In diesem Falle sind Motor und Pumpe eingeschaltet. Wenn Schaum aus dem Waschzubehör herausrickert spalten Sie das Gerät unverzüglich stoppen, den durchsichtigen Tank entleeren und kontrollieren ob Sie die richtige Menge Shampoo in den Frischwassertank zugegeben haben.

Jedesmal wenn der Frischwassertank leer wird ist das im durchsichtigen Tank gesammelte schmutzige Wasser zu entleeren.  
Wenn im durchsichtigen Tank übermäßige Schaumbildung bemerkbar ist und der Schaumpegel sich dem Filtergehäuse nähert stellen Sie die Saugfunktion ein und entleeren den Tank.  
**VORSICHT:** Zur Vermeidung von übermäßigem Schaumbildung tun Sie vor dem Waschvorgang einige Tropfen Schaumlöcher (H8) in den durchsichtigen Tank.

**VORSICHT:** Falls Sie nicht so verfahren wie oben beschrieben, kann der Motor gesaugte Schaum über den HePa-Filter ausgesetzt werden. In solchem Falle schalten Sie das Gerät aus, trennen den Geräterstecker vom Netz, entleeren den durchsichtigen Tank, reinigen und trocknen das Filtergehäuse, trocknen den HePa-Filter, waschen und trocknen den Schwammfilter am Schwammventil. Bevor Sie das Gerät wieder einschalten warten Sie etwa 1-2 Stunden, damit das in den Motor eingedrungene Wasser und Schaum voll abgetrocknet ist.

- Wenn die abgesaugte Flüssigkeit den maximalen Pegel im Tank erreicht, sperrt der eingebaute Schwammventil automatisch die Saugöffnung ab und verhindert somit weiteres Absaugen. Dieser Zustand wird durch intensiveres Motorgerausch bemerkbar. In diesem Falle stoppen Sie unverzüglich den Motor, die Pumpe lässt diese in Betrieb ist, trennen den Stecker vom Netz, trennen den Saugschlauch vom Rumpf und entleeren den durchsichtigen Tank.
- Beim reinigen von harten Oberflächen wie Marmor, Fliesen u.ä. bringen Sie den Apparat für harte Oberflächen (F2) an das grosse Waschzubehör an und führen die Sprüht- und Saug-funktionen durch wie vorher beschrieben.
- Sie können die Fugendüse zum Säugen von ausgelauertem Wasser aus Geschirrspülern, Abtawasser von Kühlschränken verwenden. Sie können auch das gesammelte Wasser aus verstopften Badewannen oder Waschbecken mit diesem Zubehör absaugen.

## VI. REINIGUNG UND PFLEGE

- Immer vor Reinigung und Pflege trennen Sie den Geräterstecker von der Netzsteckdose.
- Nach jedem Gebrauch sollten Sie den durchsichtigen Tank gründlich säubern und trocknen.
- Um die Verlängerungsrohre und die verwendeten Zubehörteile nach dem Teppichwaschen zu reinigen, lassen Sie das Gerät einige Minuten sauberes Wasser ansaugen. Danach lassen Sie eine Weile Luft ansaugen, damit die Teile sich abtrocknen.
- Aus hygienischen Gründen und um eine lange Lebensdauer des Gerätes zu erzielen sollten Sie das Gerät niemals ausser Betrieb lassen ohne Schmutz und Wasser vom Tank entfernt zu haben.
- Bevor Sie den Tank entleeren nehmen Sie zunächst den Schlauchsatz ab, trennen durch entriegeln der Schnappverschlüsse den oberen Rumpf vom Tank.
- Den Motorschutzfilter können Sie im lauwarmem, geseitem Wasser oder unter fließendem Leitungswasser waschen. Sie sollten jedoch den Filter gut trocken bevor Sie ihn wieder in die Halterung einsetzen. Dieser Schwammfilter darf auf keinen Fall mit heissem Wasser oder in der Waschmaschine gewaschen werden.
- Den Schwammfilter können Sie im lauwarmem, geseitem Wasser oder unter fließendem Leitungswasser waschen. Zum abnehmen des Schwammfilters verfahren Sie wie in Bild 18 aufgezeigt. Auch dieser Filter darf auf keinen Fall mit heissem Wasser oder in der Waschmaschine gewaschen werden.
- Das Wasserfiltergehäuse und die 2 eingebauten Wasserfilter sind einer gründlichen Reinigung zu unterziehen.
- Um sicherzustellen, dass der Schwammventil funktionsfähig ist, sollte der Schwimmer und die Halterung des Schwimmers öfters kontrolliert und, nötigenfalls gereinigt werden. Durch auf- und ab-bewegen des oberen Rumpfes kann überprüft werden, ob sich der Schwimmer frei bewegen kann oder nicht.
- Der HEPA Filter (A5) ist periodisch einer Sauberkeitskontrolle zu unterziehen. Nötigenfalls ist diese mit lauwarmem Wasser zu waschen.
- Benutzung von originellem Zubehör und Ersatzteilen ist Voraussetzung für zufriedenstellende Leistung und lange Lebensdauer Ihres Gerätes und für die Aufrechterhaltung der Garantie. Sie können benötigte Originalteile von unserer nächsten autorisierten Servicestelle beziehen.

### Pflege und Reinigung des Saugaufsatzes

- Der Spiralbürstenkopf kann durch Haare, Fäden oder Ähnlichem in seiner Funktion blockiert werden. Zur Kontrolle sollten Sie den Bürstenaufsatz in Betrieb anheben und feststellen, ob die Spiralbürste sich dreht oder blockiert. Sollte die Bürste blockiert sein, führen Sie bitte eine Reinigung durch. Insbesondere an den Lagern und Bürstenkopf entfernen Sie die Haare und Fäden.
- Drehen Sie danach mit der Hand die Bürste, um sicherzugehen, dass die Bürste sich wieder dreht.

### ACHTUNG

- Lassen Sie beim Kauf des Gerätes den Garantieschein vom Verkäufer durch Stempel und Unterschrift beglaubigen.
- Bei Garantieansprüchen wenden Sie sich bitte mit Kaufbeleg und gestempeltem Garantieschein persönlich an eine unserer autorisierten Aperia Servicestellen.



# Инструкция по эксплуатации

Адаптированная инструкция на русском языке может быть скачана на сайте <http://arnica-home.ru>, в разделе "Покупателю". Мы рекомендуем использовать инструкцию с сайта, т.к. она адаптирована для российского потребителя.

## Правила техники безопасности

1. Обязательно прочитайте инструкцию о правильной и безопасной эксплуатации прибора.
2. Храните прибор в недоступном для детей месте.
3. Данный прибор не предназначен для самостоятельного использования людьми с ограниченными физическими возможностями, а также людьми с умственными и психическими расстройствами.
4. Не разрешайте детям играть с прибором
5. Не разрешайте детям производить чистку и текущее техническое обслуживание прибора самостоятельно без присмотра взрослых.
6. В целях безопасности, не подпускайте детей близко к прибору и не позволяйте им играть с ним.
7. В случае повреждения электрического кабеля, во избежание каких-либо рисков, кабель должен быть заменен фирмой-производителем, либо в авторизованном сервис-центре.
8. До начала эксплуатации вашего прибора, проверьте, соответствует ли напряжение прибора напряжению сети в вашем доме.
9. При эксплуатации ваш пылесос должен быть подключен к безопасной электросети. Сила тока предохранителей электросети для безопасного использования составляет минимум 10 (десять) Ампер.
10. Перед тем, как перенести пылесос в другое место, прочистить, провести его сборку-разборку и др., обязательно вытащите из розетки вилку кабеля питания.
11. Не отсоединяйте пылесос от сети, держа за кабель. Держитесь при отсоединении от сети за вилку.
12. Не пережимайте сетевой кабель, не зажимайте его дверью, не перекручивайте и избегайте контакта с острыми углами, краями и поверхностями.
13. В случае, если на сетевом кабеле или же на вилке имеются какие-либо дефекты, ни в коем случае не подключайте ваш прибор к сети и не используйте его. Обратитесь в ближайший сервисный центр для того, чтобы заменить поврежденный шнур либо вилку.
14. Не покидайте помещение, оставив прибор в рабочем состоянии/включенным.
15. Будьте особенно осторожны, проводя уборку лестниц. Лицо, использующее прибор, должно находиться на уровень выше по отношению к нему.
16. Не пытайтесь включить поврежденный прибор.
17. Не направляйте шланг и всасывающее сопло пылесоса в сторону людей и животных.
18. Регулярно проверяйте, функционирует ли поплавковый клапан.
19. При возникновении утечки жидкости немедленно выключите прибор.
20. Ни в коем случае не погружайте моторный отсек в воду и избегайте его любого возможного контакта с водой.
21. Кислоты, ацетон, растворители и другие агрессивные жидкости причиняют прибору вред и могут привести к коррозии.
22. Используйте только оригинальные комплектующие, запасные части и аксессуары.
23. Для проведения ремонта и приобретения запасных частей обратитесь в авторизованный сервисный центр.
24. Используйте только шампунь, одобренный и рекомендованный фирмой-производителем. При чистке прибора ни в коем случае не пользуйтесь отбеливателем и другими моющими и чистящими средствами. Это может повредить прибор.
25. Прежде, чем использовать шампунь, убедитесь в том, что он не окажет негативного воздействия на то покрытие или поверхность, которое вы планируете почистить. В особенности это касается чистки ковров.
26. Перед тем, как приступить к чистке ковров, чувствительных к определенным химикатам, попробуйте рукой нанести шампунь на обратную сторону ковра.

**ВНИМАНИЕ:** Ни в коем случае не используйте прибор для сбора строительных, горючих и взрывоопасных материалов или уборки предметов, которые впитали эти материалы. Также не собирайте пепел и такие жидкости как: масло, бензин, растворитель, спирт, керосин и другие жидкости, градус которых превышает 60. Это может вызвать взрыв или пожар. Запрещено использование прибора вблизи горючих материалов, а также сбор пыли, отходов и мусора, вредных для здоровья.

**ВНИМАНИЕ:** Приобретенный вами прибор предназначен для уборки сухой бытовой пыли и мусора в домашних условиях. Прибор не предназначен для использования в коммерческих и профессиональных целях.

## Основные части прибора

### А. Моторный отсек

- A1. Кнопка включения помпы(PUMP)
- A2. Кнопка включения двигателя
- A3. Место подсоединения шланга, подающего шампунь
- A4. Корпус HEPA фильтра
- A5. HEPA-фильтр
- A6. Крышка корпуса HEPA- фильтра
- A7. Поплавковый клапан
- A8. Пенный фильтр

### В. Прозрачный Бак для сбора мусора

- V1. Прозрачный бак для сбора мусора
- V2. Корпус водяного фильтра
- V3. Губковый фильтр
- V4. Трубка водяного фильтра(колени)
- V5. Уплотнительная прокладка
- V6. Защелка бака для сбора мусора
- V7. Гнездо для фиксации защелки
- V8. Отверстие для всасывания воздуха

### С. Резервуар для шампуня

- C1. Резервуар для моющего раствора
- C2. Шланг для подачи шампуня
- C3. Коннектор подачи шампуня
- C4. Максимальная отметка уровня

### Д. Колесная база

- D1. Колесная база
- D2. Колесики
- D3. Защелки

### Е. Шланг и труба для сухой уборки

- E1. Усиленный армированный шланг
- E2. Ручка шланга
- E3. Механический регулятор мощности всасывания
- E4. Разъем для подключения к баку для сбора мусора
- E5. Телескопическая труба
- E6. Универсальная щётка пол/ковёр
- H. Аксессуары
  - H1. Держатель для аксессуаров
  - H2. Узкая насадка для уборки труднодоступных мест
  - H3. Круглая насадка мягким ворсом
  - H4. Насадка для чистки обивки мебели, занавесей
  - H6. Ароматизатор
  - H7. Шампунь 500 мл
  - H8. Пеногаситель

### Ф. Мощная насадка

Используется для влажной уборки и сбора жидкостей с ковров, ковровых покрытий или полов. Через эту насадку подается моющий раствор.

Для уборки твёрдых напольных покрытий используйте ее вместе с резиновой насадкой для твердых полов.

- F1. Мощная насадка
- F2. Резиновая насадка для твердых поверхностей

### Г. Маленькая мощная насадка

Используется для разбрызгивания шампуня и сбора жидкости при чистке небольших участков, например, мягкой мебели и небольших ковровиков

### Ж. Шланг и трубы для влажной уборки

- J1. Разъем для подключения к баку для сбора мусора
- J2. Фиксатор разъема для подключения к баку
- J3. Разъем для подключения шланга подачи шампуня
- J4. Усиленный армированный шланг
- J5. Встроенный шланг для подачи шампуня
- J6. Ручка шланга
- J7. Клавиша подачи шампуня
- J8. Фиксатор клавиши подачи шампуня
- J9. Механический регулятор мощности всасывания
- J10. Кнопка фиксатора трубы
- J11. Трубы с интегрированными трубками для подачи шампуня
- J12. Кнопка фиксатора трубы
- J13. Выступ для крепления трубы на корпусе

### Т. Турбощётка

Для максимальной эффективной очистки ковров и ковровых покрытий, используйте турбощётку. В процессе уборки на вал турбощетки могут наматываться шерсть домашних животных или волосы. Для их удаления используйте ножницы. НЕ РАЗБИРАЙТЕ ТУРБО-ЩЕТКУ - разобранную турбо-щётку трудно самостоятельно собрать обратно.

- T1. Основная часть щетки
- T2. Резиновая прокладка
- T3. Нижняя панель щетки
- T4. Колесики
- T5. Механизм направления
- T6. Большие задние колесики
- T7. Крышка щетки

## Подготовка к эксплуатации

1. Извлеките прибор из упаковки
2. Отщелкнув две защелки, отсоедините от прозрачного бака для сбора мусора моторный отсек.
3. Отставьте моторный отсек в сторону. Вытащите наружу корпус водяного фильтра, находящийся внутри прозрачного бака для воды.
4. Отщелкнув защелки, отсоедините от колесной базы резервуар для шампуня из черного пластика.
5. Вытащите резервуар для шампуня и отставьте его в сторону.
6. Сверьте те комплектующие и аксессуары, которые Вы вытащили из прозрачного бака для воды, с теми, которые указаны в настоящей инструкции по эксплуатации. Убедитесь в том, что все комплектующие и аксессуары имеются в наличии в полном объеме и не имеют видимых дефектов и повреждений.
7. Проверьте, установлен ли губчатый фильтр для защиты двигателя.  
В случае, если он не установлен, то установите его как показано на Resim 5 (**Здесь и далее рисунки со стр 4-5 настоящей инструкции**)

## Сухая уборка с аквафильтром

1. Проверьте, установлен ли губчатый фильтр для защиты двигателя. В случае, если он не установлен, то установите его как показано на Resim 5
  2. Убедитесь, что резервуар для шампуня, шланг для подачи воды, удлинительные трубки чистые и сухие.
  3. Убедитесь в том, что трубка водяного фильтра(колена) установлена. В случае, если она не установлена, установите ее, как показано на Resim 10.
  4. Если вы испытываете трудности при установке трубки водяного фильтра, вы можете нанести немного жидкого мыла на черную прокладку, расположенную внутри входного конца трубки водяного фильтра(колена), как показано на Resim 11.
  5. Налейте воду в прозрачный бак для воды так, чтобы нижняя часть колена скрылась под водой. На самом колене имеется отметка минимального уровня воды. Максимум воды в баке в режиме сухой уборки – 2.5 литра, минимум – 2 литра
  6. Убедитесь, что губчатые фильтры установлены в корпус водяного фильтра.
  7. Установите защитные резиновые колпачки\* на нижнюю часть корпуса водяного фильтра, как показано на Resim 20
  8. Установите корпус водяного фильтра в прозрачный бак для сбора мусора, как показано на Resim 12
  9. Установите моторный отсек на бак для сбора мусора и закройте защелки бака.
  10. Подсоедините шланг для сбора (E1) мусора и удлиняющие трубы (E5).
  11. Подсоедините необходимую насадку.  
В зависимости от типа уборки можно использовать перечисленные ниже аксессуары:
- Насадка для сухой уборки пол/ковер (E7). Используйте для сухой уборки ламината, паркета, плитки, линолеума и других твердых поверхностей. Для уборки ковров и ковровых поверхностей уберите щетину нажатием на педаль.
  - Насадка для узких щелей (H2), предназначенная для уборки углов и труднодоступных мест.
  - Телескопическая труба (E5) без каких-либо насадок используется для сбора земли, опилок, крошек, пуха, шерсти, перьев и пр.
  - Насадка для чистки обивки мебели, занавесей (H4) используется для сбора пыли на шторах и занавесках, книжных полках, лампах и люстрах, абажурах, мебели, одежде, электронных приборах и пр.
12. Вставьте штепсель сетевого кабеля пылесоса в розетку и включите пылесос, нажав на кнопку включения двигателя (A2).

**ПРИМЕЧАНИЕ:** При осуществлении сухой уборки не наливайте воду в резервуар для шампуня и не включайте насос (кнопка PUMP).

\*Во время проведения сухой уборки вы можете с помощью резиновых колпачков закрыть два открытых отверстия, расположенных на днище корпуса водяного фильтра. Таким образом, вода не будет попадать в поплавочный клапан, а грязь не испачкает губчатые фильтры и верхнюю часть корпуса водяного фильтра. Зачем нужен поплавочный клапан, написано в п.5 раздела «Чистка ковров и влажная уборка».

К прибору прилагается 4 (четыре) резиновых колпачка, два из которых одеваются просто для стабильности конструкции.

## Чистка ковров и влажная уборка

1. Проверьте, установлен ли губчатый фильтр для защиты двигателя. В случае, если он не установлен, то установите его как показано на Resim 5
2. В случае, если трубка водяного фильтра(колена) установлена, извлеките ее из прозрачного бака для сбора мусора, как показано на Resim 19.
3. Трубка водяного фильтра используется для создания вихревого потока во время сухой уборки. В случае, если вы не извлечете ее, то это может привести к повышенному пенообразованию. Наливать воду в бак для сбора мусора в режиме влажной уборки не требуется.
4. Убедитесь, что губчатые фильтры установлены в корпус водяного фильтра.
5. Снимите защитные резиновые колпачки с нижней части корпуса водяного фильтра, как показано на Resim20
6. Установите корпус водяного фильтра в прозрачный бак для сбора мусора, как показано на Resim 12
7. Установите моторный отсек на бак для сбора мусора и закройте защелки бака.
8. Отщелкните защелки колесной базы от бака для сбора мусора.
9. За ручку моторного отсека снимите моторный отсек и пристегнутый к нему бак для сбора мусора и отставьте в сторону.
10. Выньте резервуар для моющего раствора и наберите в него воды до максимальной отметки, как показано на Resim 13
11. Добавьте в воду моющий шампунь в пропорции 50 мл шампуня на 3 л чистой воды. Если вы налили воды по отметку, 50 мл шампуня как раз должно хватить.
12. Установите резервуар для моющего раствора на колесную базу, как показано на Resim 15
13. На резервуар для шампуня, установленный на колесную базу, установите прозрачный бак для сбора мусора. Закрепите бак с помощью защелок.
14. Подсоедините шланг для подачи шампуня одним концом к резервуару для моющего средства, а другим концом к моторному, как показано на Resim 2 и Resim 3
15. Подсоедините шланг для влажной уборки и удлиняющие трубы.
16. Подключите разъем шланга подачи шампуня (J3) к выходному отверстию для подачи шампуня на моторном отсеке.
17. Используйте различные насадки для разных типов уборки:  
F1 Большая моющая насадка – для чистки ковров и крупной мягкой мебели, матрасов.  
F2 Резиновая насадка для твердых поверхностей – для влажной уборки ламината, паркета, линолеума, плитки и других твердых поверхностей.  
Маленькая моющая насадка G – для чистки мягкой мебели и небольших коврикков. Маленькая насадка вставляется непосредственно ручку шланга (J6).  
Не используйте другие насадки для влажной уборки и сбора жидкостей.
18. Вставьте штепсель в розетку.
19. Нажав на кнопку включения насоса(PUMP) включите насос. Шампунь начнет накачиваться в рукоятку по подключенным шлангам.
20. Нажав на клавишу подачи шампуня (J7) на рукоятке-пистолете, распыляйте смесь воды с шампунем на поверхность, которую собираетесь почистить. Для более эффективной уборки подождите, около 2 минут для того, чтобы шампунь как следует впитался в очищаемую поверхность.
21. Нажмите на кнопку включения двигателя и приступайте к уборке. Нет необходимости нажимать на насадку, она сама притянется к полу. Убирайте моющий раствор делая движения к себе.
22. Отключите двигатель и продолжайте наносить моющий раствор на новую поверхность.
23. Повторяйте пункты 19-21 пока не достигните требуемого результата.
24. Не забывайте следить за уровнем воды в баке для сбора мусора. Если вы соберете слишком много воды, сработает поплавковый клапан, который отключит тягу двигателя. В этом случае бак надо опорожнить.

## Меры предосторожности при выполнении влажной уборки и чистке ковра

1. Если в резервуаре для моющего раствора закончился моющий раствор, опорожните прозрачный бак для сбора мусора, прежде чем налить новую порцию моющего раствора. Таким образом, вам не придется останавливаться в процессе уборки еще раз, чтобы отдельно опорожнить прозрачный бак.
2. Если внутри прозрачного бака для сбора мусора образуется большое количество пены и эта пена приближается к корпусу водяного фильтра, немедленно прекратите сбор жидкости и опорожните прозрачный бак для сбора мусора. Проверьте, снято ли колено, добавьте несколько капель пеногасителя, если требуется.
3. Как только прозрачный бак для сбора мусора будет заполнен полностью, поллавковый клапан перекроет входное отверстие двигателя, отключит тягу. При этом звук, исходящий из двигателя прибора, изменится и станет громче. В подобной ситуации немедленно выключите двигатель и насос, вытащите штепсель из розетки, отсоедините все шланги от моторного отсека и опорожните прозрачный бак для сбора мусора. После этого можно продолжить уборку.
4. Для влажной уборки твердых поверхностей, таких как мрамор, плитка, ламинат, паркет, линолеум и др. используйте резиновую насадку для твердых поверхностей (F2).
5. При помощи насадки для узких щелей (H2) можно убрать скопления воды, воду, просочившуюся из забитой раковины либо ванны, стиральной либо посудомоечной машины, а также воду, скопившуюся в результате разморозки холодильника или морозильника. Вставьте насадку для узких щелей в удлинительную трубку или непосредственно в шланг, включите прибор и соберите воду.

## Сухая уборка при помощи мешка

При необходимости, вы также можете использовать текстильный или бумажный мешок для пыли для выполнения сухой уборки. Мешок в комплект не входит и приобретается отдельно. Для использования мешка для пыли снимите трубку водяного фильтра (колена) и водяной фильтр, вставьте бумажный мешок в разъем крепления трубки водяного фильтра (колена).

## Фильтрация и ароматизация воздуха через аквафильтр

С помощью вашего пылесоса вы можете очищать и ароматизировать воздух в квартире. Для этого выполните пункты 1-9 раздела «Сухая уборка с аквафильтром» настоящей инструкции и включите пылесос. Шланг и насадки подключать не требуется. Двигатель начнет засасывать воздух в аквафильтр и выпускать чистый, свежий воздух. Для ароматизации воздуха, добавьте в воду в баке для сбора мусора несколько капель ароматизатора (в комплекте).

## Сбор жидкости

Ваш пылесос может собрать до 10 л пролитой жидкости. Также, вы можете собрать пролитые напитки с мягкой мебели или ковров.

Для сбора жидкости:

1. Снимите трубку водяного фильтра(колена) (B4) и не одевайте его в процессе сбора жидкости.
2. Не наливая воду в бак, соберите пылесос как показано в разделе «Сухая уборка с аквафильтром».
3. Вставьте шланг и начните сбор жидкости.

Можно использовать насадку для чистки мебели (H4), предварительно сняв щетину.

**ВНИМАНИЕ:** Не используйте для сбора жидкостей телескопическую трубу и насадку с педалью пол-ковер, т.к. это может вызвать коррозию этих аксессуаров.

## Вакуумная обработка мягких игрушек и постельного белья

Вы можете очистить пыльные мягкие игрушки или постельное белье при помощи аквафильтра и вакуумных пакетов:

1. Положите очищаемый предмет в вакуумный пакет.
2. Выполните пункты 1-10 раздела «Сухая уборка с аквафильтром».
3. Поднесите шланг к клапану вакуумного пакета и начните всасывание.
4. Высосав воздух из вакуумного пакета отсоедините шланг и закройте клапан, подержите пакет закрытым около 10 минут затем откройте его предварительно перенеся в хорошо проветренное помещение или на свежий воздух.

Процедуру можно повторить несколько раз.

**ВНИМАНИЕ:** Если вы не будете использовать пылесос в соответствии с вышеописанными инструкциями, существует риск, что образующаяся пена попадет в двигатель и выбросится наружу через воздушный фильтр. В подобной ситуации вам следует:

1. Немедленно выключить прибор
2. Вытащить штепсель из розетки
3. Опорожнить прозрачный бак для сбора мусора
4. Прочистить и затем высушить корпус водяного фильтра
5. Извлечь воздушный фильтр и высушить его
6. Промыть губчатый фильтр, находящийся на поплавковом клапане
7. Подождать 1-2 часа для того, чтобы высохла вода и пена внутри двигателя.

## Чистка и текущее техническое обслуживание

1. Прежде, чем приступить к процедурам по чистке и текущему техническому обслуживанию, обязательно вытащите штепсель из розетки.
2. Отсоедините все шланги от моторного отсека и бака для сбора мусора. Отщелкнув защелки, приподнимите моторный отсек и снимите его.
3. После каждого использования промывайте и высушивайте прозрачный бак для сбора мусора.
4. По завершении влажной уборки в течение нескольких минут продолжайте подавать и всасывать воду, но уже без шампуня, с целью прочищения удлинительных трубок и аксессуаров.
5. Всасывайте воздух в течение минуты для того, чтобы высушить трубки и аксессуары.
6. Из гигиенических соображений и с целью продления срока эксплуатации пылесоса, ни в коем случае не оставляйте внутри него жидкость или грязь.
7. Губчатый пенный фильтр можно промыть теплой водой с мылом либо проточной водой (из крана). Перед тем, как установить его на место, его необходимо просушить. Ни в коем случае не мойте губчатый фильтр горячей водой или в стиральной машине.
8. Промойте корпус водяного фильтра, а также находящиеся на данном корпусе губки водяного фильтра в количестве 2-х (двух) штук и трубку водяного фильтра.
9. Периодически следует проверять, не загрязнен ли выходной воздушный фильтр (A5), находящийся в моторном отсеке. При необходимости, его можно промыть теплой водой.
10. Используйте только оригинальные комплектующие и запасные части для эффективной уборки, а также для сохранения гарантии и продления срока службы пылесоса. При необходимости, вы можете приобрести комплектующие и аксессуары в ближайшем сервисном центре или у авторизованного дилера.

## Чистка Турбо-щетки

Во время работы пылесоса на вал турбощётки наматываются волосы, нитки, шерсть и пр. мусор. Для того, чтобы проверить состояние турбощетки, когда пылесос включен и находится в рабочем состоянии, поднимите турбощетку, переверните и взгляните на нее. Если вал турбощетки не вращается, то необходимо его прочистить. Убедитесь в том, что спиралевидная турбощетка свободно вращается в своем гнезде. В особенности в зоне подшипников могут быть волосы, нитки, шерсть и пр. мусор. Прочистите вал турбощетки. Вращая щетку вручную, убедитесь в том, что движения ее ничем не стеснены.

## Перевозка и транспортировка

Транспортировку прибора следует производить в его оригинальной упаковке, либо обернув его мягкой тканью во избежание каких-либо повреждений. Если пылесос будет упакован неправильно, то пластмассовые комплектующие могут сломаться, а электрическому оборудованию могут быть нанесены повреждения.

## Гарантия и правовая информация

Во время эксплуатации избегайте ударов пылесоса и его аксессуаров обо что-либо. В случае получения пылесосом повреждений в результате падения либо удара, техническое обслуживание пылесоса, его ремонт или замена не подпадает под гарантийные обязательства и производится за счёт покупателя.

Обязательно заверьте гарантийный талон проставлением фирменной печати и даты продажи у официального дилера на дату продажи.

В случае наличия какого-либо дефекта или неисправности, обратитесь в авторизированный сервисный центр Arnica. Список сервис-центров указан в гарантийном талоне.

В случае, если будет установлен заводской брак, потребитель может воспользоваться правами, предусмотренных законом о защите прав потребителей.

## Технические характеристики

Напряжение: 230 Вольт, 50 Герц

Мощность (IEC): Максимальная мощность 2400 Ватт

Защита от влажности: IPX4

Длина сетевого кабеля: 6 метров

Соответствие нормам и стандартам: CE/EAC

Вес прибора/прибора с упаковкой и принадлежностями: 7.2/14.9 кг

### Модель:

**Arnica Hydra Rain Plus**

Произведено в Турции

### Завод изготовитель:

СЕНУР Электрик Моторлари, Явуз Бахар Сок. № 7

Бешикташ 34310 Стамбул-Турция

Сертификат соответствия ТС:

RU C-TR.AB29.B.05037

### Импортер в России:

ООО «РМС ТРЕЙД», ИНН 7805627439





## Гарантийный талон

Срок гарантийного обслуживания для изделий марки «Arnica» указан на сайте официального представителя: [arnica-home.ru/warranty](http://arnica-home.ru/warranty)

1. Гарантийные обязательства вступают в силу с даты приобретения и действуют в соответствии с гарантийными условиями перечисленными ниже.
2. В течение периода гарантийного обслуживания, клиенту на территории Российской Федерации гарантируется ремонт любых недостатков, которые могут возникнуть во время использования изделий из-за некачественного материала или производственных дефектов.
3. Случаи, когда гарантия не распространяется:

Повреждения, вызванные подключением к неподходящему источнику питания или сбоями в электросети.

Повреждения, вызванные воздействием химических веществ. Изменения цвета прибора - пожелтение, загрязнение и так далее.

Неисправности, появившиеся в результате воздействия внешних факторов, например влажности или температуры, а также в результате неправильной эксплуатации прибора.

Повреждения или дефекты, вызванные транспортировкой, если изделие перевозится покупателем.

При обнаружении следов проникновения в устройство, а также ремонта в не авторизованном сервисе.

При механических повреждениях (сколы, вмятины, трещины) Выхода из строя изделия из-за попадания внутрь его инородных предметов (гвоздей, монет, косточек, шпилек, бытовых насекомых и т.п.)

При обнаружении неисправностей, возникших в результате использования нестандартных расходных материалов или деталей (насадки, шланги, фильтры и т.п.).

Если прибор, предназначенный для использования в домашних (бытовых) условиях, используют в профессиональной деятельности с целью получения прибыли, производственных и других целях, не соответствующих настоящему назначению прибора.

Во всех остальных случаях, когда недостатки прибора выявились в результате не соблюдения инструкции по эксплуатации покупателем, или недостатки появились по вине третьих лиц, или действий непреодолимой силы.

Гарантия не распространяется на части подверженные естественному износу, такие как: лампы, фильтры, аккумуляторы, предохранители, внешние блоки питания и зарядные устройства, соединительные кабели, крышки, шланги, трубки, щетки, насадки, ремешки.

4. Гарантия может быть прекращена, если:

Устройство было отремонтировано в не авторизованном сервисном центре или физическим лицом.

Устройство было намеренно повреждено.

5. Гарантийный талон является недействительным если не предоставлен кассовый чек или другие, доказывающие приобретение прибора у официального дилера, документы.

6. Изготовитель не несет ответственности за несчастные случаи, травмы людей, или животных, порчи имущества, произошедшие в результате неправильной эксплуатации приборов. Так же в случае незнания или несоблюдения инструкции по эксплуатации.

Модель \_\_\_\_\_

Серийный номер \_\_\_\_\_

Дата продажи \_\_\_\_\_

Подпись продавца \_\_\_\_\_

## GARANTİ BELGESİ

Satın almış olduğunuz cihaz, 28.11.2013 tarihi, 28835 sayılı Resmî Gazetede yayımlanan ve 28.05.2014 tarihinde yürürlüğe giren 6502 sayılı Tüketicinin Korunması Hakkında Kanunun 56 ncı maddesi uyarınca, Senur Elektrik Motorları San. ve Tic. A.Ş. tarafından garanti altına alınmıştır. Bu cihaz kullanırken aşağıdaki şartları göz önünde bulundurmanız, cihazınızın garanti kapsamında kalmasını sağlar.

### GARANTİ ŞARTLARI

- Garanti süresi, malın teslim tarihinden itibaren başlar ve 3 yıldır.
- Malın bütün parçaları dahil olmak üzere tamamı garanti kapsamındadır.
- Malın ayıplı olduğunun anlaşılması durumunda tüketici, 6502 sayılı Tüketicinin Korunması Hakkında Kanunun 11 inci maddesinde yer alan;
  - Sözleşmeden dönme,
  - Satış bedelinden indirim isteme,
  - Ücretsiz onarılmasını isteme,
  - Satılanın ayıpsız bir misli ile değiştirilmesini isteme,
 haklarından birini kullanabilir.
- Tüketicinin bu haklardan ücretsiz onarım hakkını seçmesi durumunda satıcı; işçilik masrafı, değiştirilen parça bedeli ya da başka herhangi bir ad altında hiçbir ücret talep etmeksizin malın onarımını yapmak veya yaptırmakla yükümlüdür. Tüketicisi ücretsiz onarım hakkını üretici veya ithalatçıya karşı da kullanabilir. Satıcı, üretici ve ithalatçı tüketici bu hakkını kullanmasından müteselsilen sorumludur.
- Tüketicinin, ücretsiz onarım hakkını kullanması halinde malın;
  - \* Garanti süresi içinde tekrar arızalanması,
  - \* Tamiri için gereken azami sürenin aşılması,
  - \* Tamirinin mümkün olmadığının, yetkili servis istasyonu, satıcı, üretici veya ithalatçı tarafından bir raporla belirlenmesi durumlarında;
 tüketici malın bedel iadesini, ayıp oranında bedel indirimini veya imkân varsa malın ayıpsız misli ile değiştirilmesini satıcıdan talep edebilir. Satıcı, tüketici için talebini reddedemez. Bu talebin yerine getirilmemesi durumunda satıcı, üretici ve ithalatçı müteselsilen sorumludur.
- Malın tamir süresi 20 iş gününü, binek otomobil ve kamyonetler için ise 30 iş gününü geçemez. Bu süre, garanti süresi içerisinde mala ilişkin arızanın yetkili servis istasyonuna veya satıcıya bildirim tarihi, garanti süresi dışında ise malın yetkili servis istasyonuna teslim tarihinden itibaren başlar. Malın arızasının 10 iş günü içerisinde giderilememesi halinde, üretici veya ithalatçı; malın tamiri tamamlanıncaya kadar, benzer özelliklere sahip başka bir mal tüketici için kullanıma tahsis etmek zorundadır. Malın garanti süresi içerisinde arızalanması durumunda, tamirde geçen süre garanti süresine eklenir.
- Malın kullanma kılavuzunda yer alan hususlara aykırı kullanılmasıyla kaynaklanan arızalar garanti kapsamı dışındadır.
- Tüketicisi, garantiden doğan haklarının kullanılmasını ile ilgili olarak çıkabilecek uyuşmazlıklarda yerleşim yerinin bulunduğu veya tüketici işleminin yapıldığı yerdeki Tüketici Hakem Heyetine veya Tüketici Mahkemesine başvurabilir.

### İTHALATÇI / İTHALATÇI FİRMA :

Ünvanı : SENUR ELEKTRİK MOTORLARI SAN. VE TİC. A.Ş.  
 Merkez Adresi : Cihangir Mah. Dolum Tesisleri Cad., Şehit Piyade Er Yavuz Bahar Sk.  
 No:7 34310 Avcalı / İSTANBUL  
 Telefon : (0212) 422 19 10 / 4 Hat - (0212) 422 13 30 / 5 Hat  
 Faks : (0212) 422 09 29

### FİRMA YETKİLİSİNİN

İmzası - Kaşesi :

ELEKTRİK MOTORLARI  
**Senur**  
 SANAYİ VE TİCARET A.Ş.

Ürün Kodu / Haftası / Seri No

### MALIN

Cinsi : Elektrikli Süpürge  
 Markası : ARNICA  
 Modeli : Hydra Rain Plus  
 Menşei : Türkiye  
 Teslim Tarihi ve Yeri :

# arnica™

Tarih / İmza / Kaşe

### SATICI FİRMANIN

Ünvanı :  
 Adresi :  
 Telefon :  
 Faks :  
 Fatura Tarih ve No :

Garanti Süresi: 3 Yıl Azami Tamir Süresi: 20 iş günü