

Ariete

TÜRKÇE TANITMA VE KULLANIM KILAVUZU

Marka: **Ariete**

Model: **6246 DUETTO**

Ürünün Cinsi: **Buharlı Dikey Düzleştirici & Buharlı Ütü**

199 202 250
NUMERO UNICO

Ariete

İTHALATCI FİRMA / www.niceteknoloji.com
ÜNVAN : NİCE TEKNOLOJİ ÜRÜNLER İÇ VE DIŞ TİCARET
LİMİTED ŞİRKETİ
MERKEZ ADRESİ : ATATÜRK MH. EKİNCİOĞLU SK. NO: 1 NİCE
PLAZA KÜÇÜKBAKKALKÖY ATAŞEHİR / İSTANBUL
TELEFON : 0216 464 52 33

ÜRETİCİ FİRMA BİLGİLERİ

De' Longhi Appliances Srl
Divisione Commerciale Ariete
Via San Quirico, 3 00
50013 Campi Bisenzio FI - Italy
E-Mail: info@ariete.net
Internet: www.ariete.net



CE

EAC

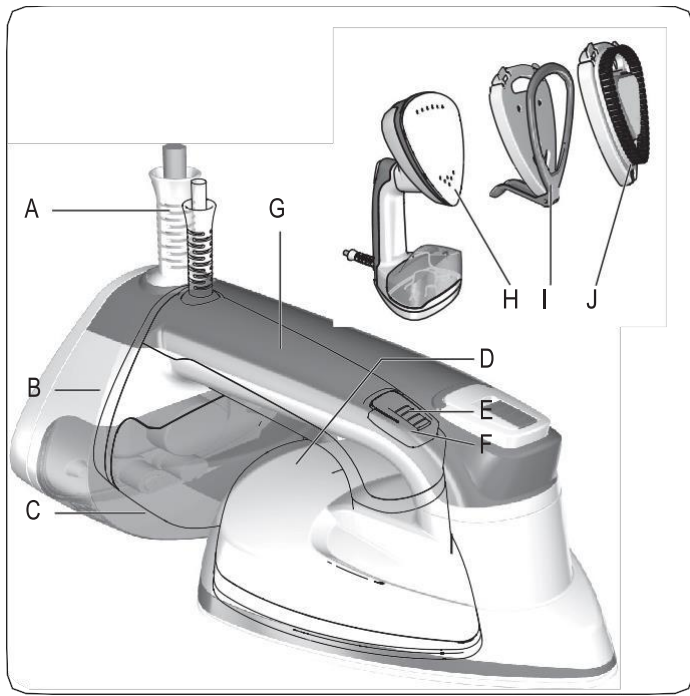

Şek. 1

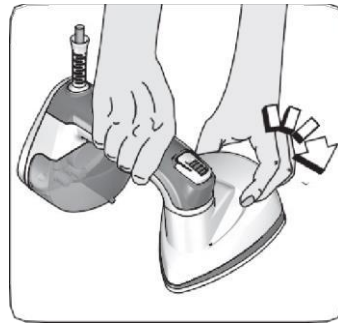

Şek. 2

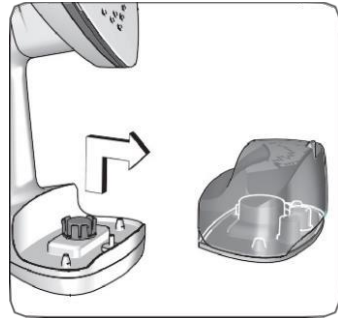

Şek. 3



Şek. 4



Şek. 5

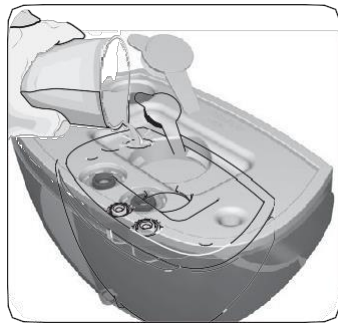

Şek. 6

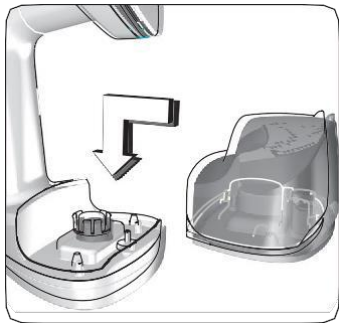

Şek. 7

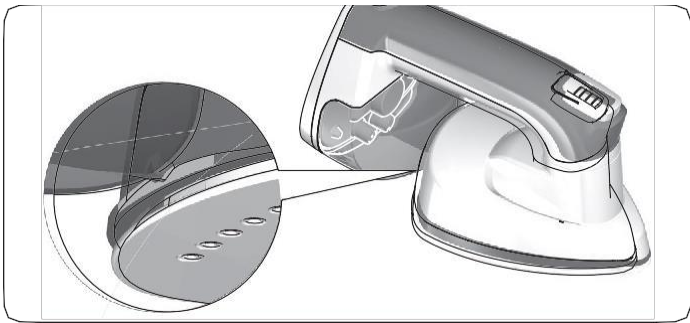

Şek. 8



Şek. 9

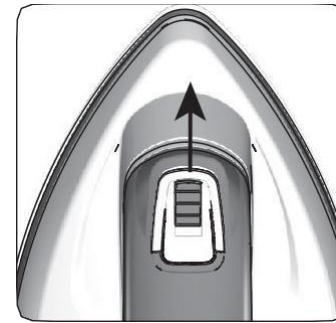

Şek. 10

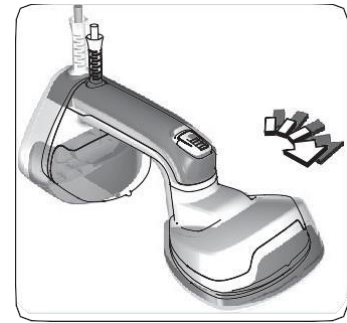

Şek. 11

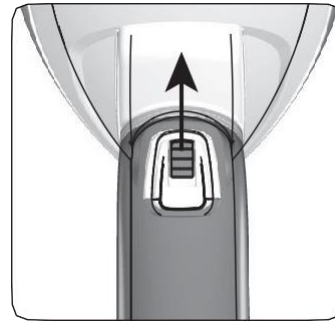

Şek. 12



Şek. 13



Şek. 14

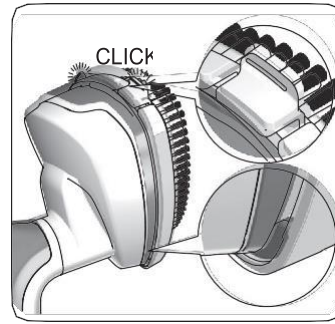

Şek. 15

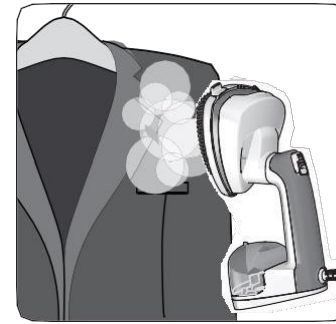

Şek. 16

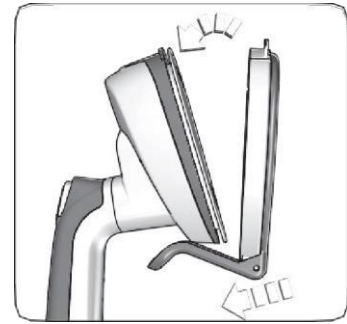

Şek. 17

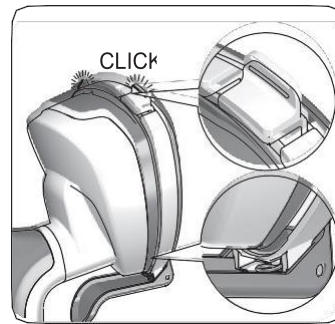

Şek. 18

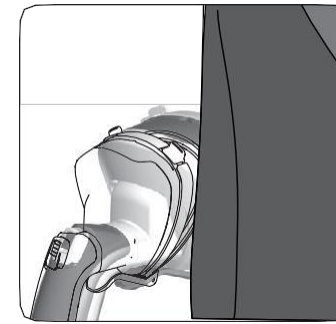

Şek. 19

Ariete

6246 DUETTO

TEKNİK DETAYLAR

Maksimum Güç	1000 W
Buhar Çıkışı	18 g/dk.
Su Haznesi Kapasitesi	180 ml
Kablo Uzunluğu	2,5 m
Ağırlık	1.18 kg
Ürün Boyutları	13 x 22 x 11.5 cm

BAŞLAMADAN ÖNCE

TR

Bu cihaz, kullanıcıyı mümkün olan yerlerde olası tehlikelerden korumak için yürürlükteki Avrupa Mevzuatına uygun olarak üretilmiştir. Bu tür bir cihaza aşına olsanız bile, kullanmadan önce bu kılavuzu dikkatle okuyun. Bu cihazı yalnızca tasarlandığı amaç için kullanın. İleride danışmak için bu kılavuzu saklayın. Bu cihazı başkalarına vermeye karar vererseniz, bu kullanma kılavuzunu da eklemeyi unutmayın.

Bu kılavuzda verilen bilgiler, aşağıdaki sembollerle belirtilmiştir:

 **ÇOCUKLAR İÇİN TEHLİKE !**

 **ELEKTRİK TEHLİKESİ !**

 Diğer sebeplerden kaynaklanan hasar tehlikesi

 **YANMA RİSKİ !**

 **DİKKAT!** Maddi Hasar

TEHLİKE ! olası ciddi yaralanma veya ölüm tehlikesine karşı uyarır

DİKKAT! yaralanmalara ve maddi hasarlara karşı uyarır

DİKKAT! yaralanmalara ve maddi hasarlara karşı uyarır

KULLANIM AMACI

Cihaz su ile veya susuz olarak kullanılabilir.

Cihaz iç mekanlarda ve kuru ortamlarda kullanılmalıdır. Cihazı açık havada veya yüksek nemli odalarda kullanmayın.

Cihaz, kumaşları ütölemek ve tazelemek için tasarlanmıştır.

GÜVENLİK UYARILARI

BU TALİMATLARI DİKKATLİCE OKUYUN.

- Bu cihaz ev ve benzeri uygulamalarda kullanılmak üzere tasarlanmıştır. Cihazın başka herhangi bir şekilde kullanılması, cihazın kendisinin yanlış kullanımından kaynaklanan herhangi bir zarar için Üretici tarafından sorumluluk kabul edilmez. Yanlış kullanım ayrıca her türlü garantinin geçersiz kılınmasına neden olur.
- Yanlış kullanım veya bu kitapçıkta belirtilenler dışındaki herhangi bir kullanımdan doğan sorumluluk üretici tarafından peşinen reddedilmektedir.
- Yetkili Servis Merkezine geri gönderildiğinde ücretsiz servisimiz ürünün yetersiz ambalajlanmasından kaynaklanan herhangi bir hasarı kapsamadığından orijinal kutuyu ve ambalajı saklamanızı öneririz.
- Cihaz üreticisi tarafından önerilmeyen veya tedarik edilmeyen aksesuarların kullanılması yangın, elektrik çarpması veya insanların yaralanmalara neden olabilir.

Çocuklar için TEHLİKE

- Bu cihaz fiziksel, duyuşsal veya zihinsel engelli kişiler (çocuklar dahil) tarafından kullanılmaya uygun değildir; cihazın deneyimi ve bilgisi olmayan kullanıcılar veya kullanıcı talimatı verilmeyen kullanıcılar, güvenliklerinden sorumlu bir kişi tarafından denetlenmelidir.

Temizlik ve bakımı, 8 yaş ve üstü ve gözetim altında olmadıkça çocuklar tarafından yapılmamalıdır. Cihazla oynamadıklarından emin olmak için çocuklar her zaman gözetim altında tutulmalıdır.

- Ütü ve kablosunu enerji verildiğinde veya soğuduğunda 8 yaşından küçük çocukların erişemeyeceği yerlerde tutun.
- Potansiyel olarak tehlikeli olabileceğinden ambalajı çocukların yakınında bırakmayın.
- Bu cihazın imha edilmesi durumunda, güç kablosunun kesilmesi önerilir. Ayrıca, güç kablosu da dahil olmak üzere potansiyel olarak tehlikeli tüm bileşenlerin kişisel yaralanmaları önlemek için zararsız hale getirilmesi önerilir. Çocukların cihazla veya bileşenleriyle oynamasına izin vermeyin.
- Cihazı, çocukların ulaşamayacağı güvenli bir yerde saklayın.

Elektrik Tehlikesi

- Bu cihaz, fiziksel, duyuşsal veya zihinsel yetenekleri az/kusurlu olan çocuklar ve cihazın deneyimi çok az olan veya hiç bilgisi olmayan kişiler tarafından kullanım için uygun değildir; Cihazın güvenliği konusunda sorumlu bir kişi tarafından dikkatli bir şekilde denetlenmediği veya kullanımı konusunda eğitilmediği kullanılmamalıdır.
- Cihazı elektrik prizine takmadan önce, bilgi plakasında gösterilen voltajın yerel voltaj kaynağına uygun olduğundan emin olun.
- Cihazı daima topraklı bir prize takın.
- Cihazı suya veya başka sıvılara daldırmayın.
- Cihazı ıslak ellerle veya çıplak ayakla kullanmayın.
- Güç kablosu hasar görürse, üretici veya Teknik Yardım Servisi tarafından değiştirilmelidir.
- Aynı prize başka bir yüksek güçlü cihaz (elektrikli ısıtıcı, ütü, radyatör vb.) Takmayın. Elektrik yükü tehlikesi.
- Depoyu suyla doldurmadan önce fişi elektrik prizinden çekin.
- Tankı ıslak ise yuvasına koymayın. Depoyu kuru bir bezle temizleyin.

Diğer Sebeplerden Kaynaklanan Hasar Tehlikesi

- Cihazı çalıştırmadan önce depoyu suyla doldurun. Tanka su dökmekten önce cihazın fişini çektiğinizden emin olun.
- Cihazı sadece çalışma konumundayken açın.
- Ütüyü standına yerleştirirken, standın yerleştirildiği yüzeyin sabit olduğundan emin olun.
- Güç kaynağına bağlıyken cihazı asla gözetimsiz bırakmayın.
- Kısa bir süre için bile uzakta olmanız gerektiğinde, cihazı sabit ve yatay bir yüzeye yerleştirin. Cihazı kapatın ve elektrik kablosunu daima prizden çekin.
- Cihaz düşürüldüğünde, düştükten sonra gözle görülür bir hasar işareti, arıza veya şüpheli kusur varsa veya su sızdırıyorsa kullanılmamalıdır. Hemen prizden çekin. Cihazı arızalıysa asla çalıştırmayın. Herhangi bir kazayı

TR

önlemek için, güç kablosunun değiştirilmesi de dahil olmak üzere tüm onarım işlemleri Yetkili Servis Merkezi tarafından yapılmalıdır. Aksi takdirde garanti iptal edilebilir.

TR

YANMA TEHLİKESİ

- Asla giydiğiniz giysileri ütölemek için cihazı kendinize çevirmeye çalışmayın.
- Cihazın metal parçalarına, sıcak suya veya buhara çalışırken ve kapatıldıktan sonra birkaç dakika boyunca yanıklara neden olabileceğinden dokunmayın.
- Yanma tehlikesi. Bu yayında belirtilen cihazın yapı özellikleri, kullanıcıyı kullanım sırasında veya kapatıldıktan sonra birkaç dakika boyunca buhar dağıtıcısıyla olası temastan korumak içindir.
- Cihazı kullanırken çıkan buhar nedeniyle dikkatli olunmalıdır.
- Ütüleme aparatını, püskürtme uçlarını konumunuza göre karşı tarafa çevirerek destek üzerinde destekleyin.
- Cihazı kapatıp fişi prizden çıkardıktan sonra zeminde bırakın.
- Su doldurma ve temizleme sırasında cihazın fişini prizden çekin.



Buharı asla elektrikli parçalar içeren ekipmanlara doğrultmayın (örneğin fırınların içi).

- Cihaz tabanına dokunmayın. Ütü tabanını buharlı ütü pozisyonunda hareket ettirmeden önce cihazı kapatın. Cihaz tamamen soğuyana kadar bekleyin.
- Aksesuarların kurulumuna veya sökülmesine devam etmeden önce cihazı kapatın. Cihaz tamamen soğuyana kadar bekleyin.

 **Dikkat! SICAK YÜZEY!**

DİKKAT. MADDİ HASAR

- Kullanmadan önce kabloyu tamamen açın.
- Üretici tarafından onaylanmamış eklentilerin kullanılması maddi hasarlara ve kişisel yaralanmalara neden olabilir.
- Cihazı kazanda su olmadan kullanmak pompaya zarar verebilir. Depodaki su seviyesini düzenli olarak kontrol edin.
- Köpüklü (karbonatlı) su kullanmayın. Su kaynağınız çok sertse, bunun yerine demineralize su kullanmanızı öneririz.
- Cihazı fişten çekmek için güç kablosunu çekmeyin.
- Cihaz fişten çekildikten ve tüm parçalarının soğumasına izin verildikten sonra ancak yumuşak, hafif nemli bir bezle temizlenmelidir. Asla plastik parçalara zarar verebilecek çözücüler kullanmayın.
- Hazneye sirke, kireç önleyici veya diğer kokulu maddeleri dökmeyin. Garantiyi

geçersiz kılacaktır.

- Doğru kullanım için cihazın kireç çözme işlemine gerek yoktur.
- Cihazı saklamadan önce fişini prizden çekin. Cihazın soğumasını bekleyin (en az 30 dakika). Depoyu tamamen boşaltın.
- Temizlik veya bakımdan önce, fişi daima elektrik şebekesinden ayırın. Cihazı birkaç dakika soğumaya bırakın.
- Cihazı fırça kıllarının üzerinde saklamayın.
- Cihazı hava koşullarına (yağmur, güneş vb.) Maruz bırakmayın.

Ürünün Avrupa Yönergesi 2012/19 / EU'ya uygun olarak imha edilmesi için lütfen ürünle birlikte verilen ilgili broşürü okuyun.

DAİMA BU TALİMATLARI SAKLAYIN.

Tip Etiketi

Güç tabanının altındaki tip etiketi, cihazın aşağıdaki kimlik verilerini gösterir:

- üretici
- model (Model.)
- seri numarası (SN)
- elektrik voltajı (V) ve frekans (Hz)
- elektrik tüketimi (W)

Yardım isterken her zaman modeli ve seri numarasını Yetkili Servis Merkezlerine verin.

KULLANIM TAVSİYELERİ

Cihazı kullanmaya başlamadan önce kumaş etiketindeki talimatları kontrol edin. Ütülecek giysinin malzemesini bilmiyorsanız, görülmeyecek bir bölümünü seçin. Bu noktada bir test yapın.

Cihazı ipek veya kadife kumaşlarda kullanmayın. Bazı giysiler baş aşağı veya alttan yukarı doğru ütülenir.

Püskürtme uçları tıkanmaya başlarsa, gürültülü bir ses duyarsınız.

Püskürtme uçlarının temizliğini düzenli olarak kontrol edin.

Daha sert ve daha kalın giysiler için, fırçayı birkaç kez hareket ettirmek gerekir.

CIHAZIN TANIMI

- A - Power cord
- B - Support base
- C - Su Haznesi
- D - Operation indicator
- E - Continuous steam lock slider
- F - Buhar Düğmesi
- G - Tutma Kolu
- H - Plate with nozzles
- I - Kırıklık Giderici
- J - Fırça

TR

KULLANIM TALİMATLARI

1 – Ütü Konumu



2 – Giysi Düzleştirici Konumu



3 – Ütüden Giysi Düzleştirici konumuna



A Ütüyü dikey konuma getirin

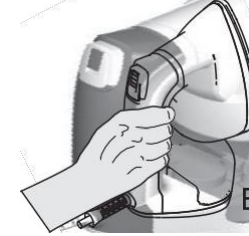

B Ütüyü tabanda tutun

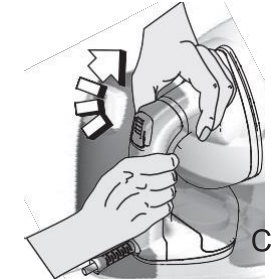

C Tabanı, özel tutamağı kullanarak saat yönünde çevirin

Su Haznesinin Doldurulması



Tehlike! Elektrik çarpması riski !

Depoyu suyla doldurmadan önce fişi elektrik prizinden çıkarın. Tankı ıslanmışsa yuvasına koymayın. Depoyu kuru bir bezle temizleyin.

1. Parçaları kutusundan çıkarın.
2. Cihazı yatay ve sabit bir yüzeye yerleştirin.
3. Güç kablosunu tamamen açın.
4. Tabanı, özel tutamağı kullanarak saat yönünde çevirin. Tabanı Giysi moduna getirin (Şek. 2).
5. Depoyu yuvasından çıkarın (Şek. 3).
6. Depoyu ters çevirin (Şek. 4).
7. Depo kapağını açın (Şek. 5)
8. Depoyu MAX seviyesine kadar temiz suyla doldurun (Şek. 6).

Özellikle sert sularda, % 50 musluk suyu ve %50 minerali giderilmiş sudan oluşan bir karışım kullanın.

9. Depo kapağını kapatın.
10. Depoyu yuvasına oturtun. Doğru takma işleminde “klik” sesi duyacaksınız (Şek. 7).
11. Tabanı, özel tutamağı kullanarak saat yönünün tersine çevirin (Şek. 9). Tabanı buharlı ütü moduna getirin.

12. Tabandaki depoyu kapatın. Tankta, tabandaki bloke edilmesi gereken plastik bir pivot vardır (Şek. 8).

ASLA tankı MAX seviyesinin üzerinde doldurmayın. Ürün normal musluk suyu ile çalışır. Asla saf demineralize su kullanmayın.

Herhangi bir katkı maddesi veya kimyasal madde (nişastalar, parfüm veya diğerleri) eklemeyin: Aksi takdirde garantiyi geçersiz kılacaktır.

Cihazın Çalıştırılması

Cihaz ilk kez çalıştırıldığında, hafif bir duman emisyonu görmek mümkündür: Bu geçici etki tamamen normaldir ve çok yakında kaybolacaktır.

1. Fişi elektrik prizine takın. Çalışma göstergesi (D) yanıp sönmeye başlar. Plaka ısınmaya başlar. Açma / kapama düğmesi ışığı yandığında, cihaz sıcaklığa ulaşmıştır ve kullanıma hazırdır.

Cihazı kullanmadan önce, tabanın ve tankın temiz olduğundan emin olmak ve boruların içinde kalan kalıntı test suyunun buharlaşmasına izin vermek için tabanı eski bir bez üzerinde temizleyin.

2. Buhar düğmesine (F) basın ve buharı görene kadar birkaç kez basılı tutun. Buhar düğmesine basıldıktan hemen sonra buhar çıkmaz, çünkü su tanktan buhar üreticisine geçmelidir.
3. Cihazı kumaşın üzerine geçirin.
4. Kumaşı ütü masasına yerleştirin. Cihazı giysinin üzerine geçirin. Buhar düğmesine (F) basın ve basılı tutun.
5. Sürekli ve sabit bir buhar püskürtme yapmak için buhar düğmesine basın. Sürekli buhar kilidi sürgüsünü yukarı doğru hareket ettirin (Şek. 10).

⚠ Uyarı ! Yanma Riski ! Yangın Riski !

⚠ Cihazı sadece aşağıdan yukarıya veya tam tersi yatay veya dikey hareketlerle kullanın. Cihazı, başlıkları yukarı bakacak şekilde baş aşağı kullanmayın (Şek. 20). Püskürtme uçlarından sıcak su kaçağı tehlikesi. Yangın tehlikesi.

⚠ Uyarı ! Yanma Riski !

⚠ Cihazı başkaları tarafından tutulan kumaşlarda kullanmayın.

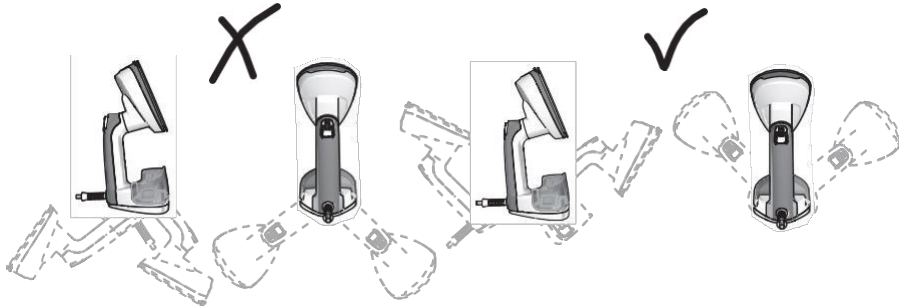

Fig. 20

TR

Su Haznesinin Doldurulması

Ütü yaparken daima tanktaki su seviyesini kontrol edin.

1. Cihazı elektrik prizinden çıkartın. Cihazı birkaç dakika soğumaya bırakın.
2. Tabanı, özel tutamağını kullanarak saat yönünde çevirin. Tabanı Giysi moduna getirin (Şek. 2).
3. Depoyu çıkarın.
4. Depoyu ters çevirin (Şek. 4).
5. Depo kapağını açın (Şek. 5)
6. Depoyu MAX seviyesine kadar temiz suyla doldurun (Şek. 6).
7. Depo kapağını kapatın.
8. Depoyu yuvasına oturtun. Doğru takma işleminde "klik" sesi duyacaksınız (Şek. 7).
9. Fişi elektrik prizine takın.

Buharlı ütü olarak ütüleme

Giysilerin ütülenmesi sadece üç noktalı işaret (*) etiketine sahip kumaşlar için mümkündür.**

⚠ Uyarı ! Yanma Riski.

⚠ Aksesuarların kurulumuna veya sökülmesine devam etmeden önce cihazı kapatın. Cihaz tamamen soğuyana kadar bekleyin.

1. Depoyu suyla doldurun.
2. Kumaşı ütü masasına yerleştirin.
3. Tabanı, özel tutamağı kullanarak saat yönünün tersine çevirin (Şek. 9). Tabanı buharlı ütü modunda yeniden konumlandırın.
4. Tabandaki depoyu kapatın. Tankta, tabandaki bloke edilmesi gereken plastik bir pivot vardır (Şek. 8).
5. Ütüyü normal buharlı ütü olarak kullanın.

⚠ Uyarı ! Yanma Riski.

⚠ Ütüyü dik konumdayken kullanmayın (Şek. 21).

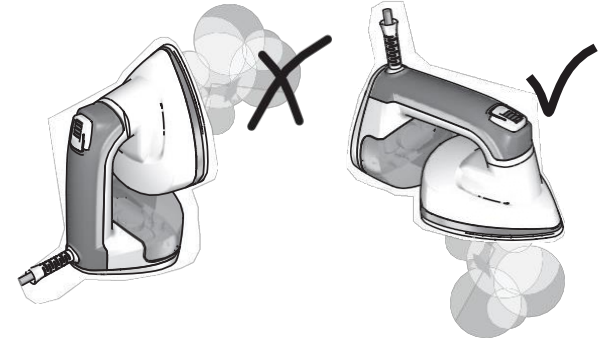



Fig. 21

TR

Buharlı Ütü Olarak Kullanım

Giysilerin ütülmesi sadece üç noktalı işaret (***) etiketine sahip kumaşlar için mümkündür.

Uyarı ! Yanma Riski.

 Aksesuarların kurulumuna veya sökülmesine devam etmeden önce cihazı kapatın. Cihaz tamamen soğuyana kadar bekleyin.

1. Kumaşı ütü masasına yerleştirin.
2. Tabanı, özel tutamağı kullanarak saat yönünün tersine çevirin (Şek. 9). Tabanı buharlı ütü moduna getirin.
3. Tabandaki depoyu kapatın. Tankta, tabandaki bloke edilmesi gereken plastik bir pivot vardır (Şek. 8).
4. Ütüyü normal buharlı ütü olarak kullanın.

Buharlı Düzleştirici Olarak Kullanım

Giysilerin ütülmesi sadece üç noktalı işaret (***) etiketine sahip kumaşlar için mümkündür.

Uyarı ! Yanma Riski.

 Aksesuarların kurulumuna veya sökülmesine devam etmeden önce cihazı kapatın. Cihaz tamamen soğuyana kadar bekleyin.

1. Giysiyi katlanabilir bir rafa yerleştirin.
2. Giysiyi serbest elinizle çekin. Cihazı giysi katlarına yerleştirin. Buhar düğmesine (F) basın ve bırakın. Cihazı sağdan sola hareket ettirin. Cihazı aşağıdan yukarıya doğru hareket ettirin. Buhar düğmesine (F) birkaç kez basın.
3. Sürekli ve sabit bir buhar püskürtmek için, sürekli buhar kilit sürgüsünü yukarı doğru hareket ettirin (Şek. 12).
4. Ütöllemeyi bitirdiğinizde elbiselerin askıda kurumasına izin verin.

Giysileri fırça ile tazeleyin ve tiftikleri temizleyin.

Uyarı ! Yanma Riski.

 Aksesuarların kurulumuna veya sökülmesine devam etmeden önce cihazı kapatın. Cihaz tamamen soğuyana kadar bekleyin.

Cihaz buharlı ütü modundayken ASLA kırışıklık aksesuarını kullanmayın.

1. Fırçayı takın. Önce fırça ucunu takın (Şek. 14). Doğru takma işleminde “klik” sesi duyulacaktır (Şek.15).
2. Giysiyi katlanabilir bir rafa yerleştirin. Giysiyi serbest elinizle çekin. Cihazı giysi katlarına yerleştirin. Buhar düğmesine (F) basın ve bırakın. Cihazı sağdan sola hareket ettirin. Cihazı aşağıdan yukarıya doğru hareket ettirin ve fırçalayın. Buhar düğmesine (F) birkaç kez basın.
3. Sürekli ve sabit bir buhar püskürtmek için, sürekli buhar kilit sürgüsünü yukarı doğru hareket ettirin (Şek. 12).
4. Çalışmanın sonunda, katlanır rafta çamaşırların kurumasına izin verin.
5. Tamamen soğuduktan sonra fırçayı çıkarın.

TR

Kırışıklık aksesuarı ile kırışıklıkları giderebilirsiniz.

Uyarı ! Yanma Riski.

 Aksesuarların kurulumuna veya sökülmesine devam etmeden önce cihazı kapatın. Cihaz tamamen soğuyana kadar bekleyin.

Cihaz buharlı ütü modundayken ASLA kırışıklık aksesuarını kullanmayın.

1. Fırçayı çıkarın.
2. Kırışıklık aksesuarını takın. Doğru takma işlemi yapıldığında “klik” sesi duyulacaktır (Şek. 17).
3. Giysiyi katlanabilir bir rafa yerleştirin. Giysiyi serbest elinizle çekin. Aksesuarı daha sert itin. Bezi yarığa yerleştirin. Buhar düğmesine (F) basın ve bırakın. Kırışıklığı giderene kadar cihazı yukarıdan aşağıya doğru hareket ettirin (Şek. 14). Buhar düğmesine (F) birkaç kez basın.
4. Sürekli ve sabit bir buhar püskürtmek için, sürekli buhar kilit sürgüsünü yukarı doğru hareket ettirin (Şek.12).
5. Tamamen soğuduktan sonra kırışıklık aksesuarını çıkarın.

Döşemeler, perdeler ve kumaşlar

Çarşaf ve giysiler asılı olduklarında ütülenebilirler. Masa örtüleri ve döşemelik kumaşlar bir askıya asılmalıdır. Hassas kumaşları ütöllemeye başlamadan önce, giysinin flep gibi gizli bir kısmında test edilmesi önerilir.

CİHAZI KULLANDIKTAN SONRA

Cihazı buhar özelliği olmadan kullandıktan sonra

1. Elektrik prizinden çıkarın. Cihazı birkaç dakika soğumaya bırakın.
2. Cihazı kuru bir yere ve çocukların ulaşamayacağı bir yere koyun.

Cihazı buhar özelliğiyle kullandıktan sonra

1. Buhar düğmesine (F) basmadan kalan tüm buharı boşaltın.
2. Fişi elektrik prizinden çekin. Cihazı birkaç dakika soğumaya bırakın.
3. Kireç tortusu oluşturabilecek suyun durmasını önlemek için su haznesini tamamen boşaltın.
4. Cihazı kuru bir yere ve çocukların ulaşamayacağı bir yere koyun.

TEMİZLİK VE BAKIM

Uyarı ! Yanma Riski.

 Temizlik veya bakımdan önce, fişi daima elektrik prizinden çıkarın. Cihazın birkaç dakika soğumasını bekleyin.

Dikkat! Maddi Hasar Riski!

 Güç kablosunu cihazın etrafına sarmayın. Cihazı fırça kıllarının üzerinde saklamayın.

Cihazın Temizlenmesi

Plastik parçaları nemli, aşındırıcı olmayan bir bezle temizleyin ve kuru bir bezle kurulayın. Cihazı temizlemek için aşındırıcı ürünler kullanmayın.

TR

GARANTİ BELGESİ

İTHALATÇI FİRMANIN ÜNVANI

NİCE TEKNOLOJİ ÜRÜNLERİ İÇ VE DIŞ TİC. LTD. ŞTİ.

SATICI FİRMANIN ÜNVANI

ADRES

Atatürk Mah. Ekinçoğlu Sok. No:1 Nice Plaza Küçükkalkalköy -
Ataşehir/İstanbul

ADRES

YETKİLİ
Yenil AYAN

NİCE TEKNOLOJİ ÜRÜNLERİ İÇ VE DIŞ TİC. LTD. ŞTİ.

YETKİLİ

KAŞE-İMZA

MALIN CİNSİ :Buharı Dikey Düzleştirici & Buharı Ütü

MARKASI :ARLETE

MODELİ :6246 DUETTO

TESLİM TARİHİ VE YERİ : / /

FATURA TARİHİ : / /

FATURA NO : / /

GARANTİ SÜRESİ : 2 YIL (İKİ YIL)

AZAMI TAMİR SÜRESİ : 20 İŞ GÜNÜ

BANDROL VE MAKİNE SERİ NO :

GARANTİ ŞARTLARI

- 1) Garanti süresi, malın teslim tarihinden itibaren başlar ve tüketici için 3 yıldır. Malı mesleki ve ticari amaçlı olarak kullanan Tachier(müşteri) için ise garanti süresi firmamızca belirlenmekte olup 1 yıldır.
- 2) Malın bütün parçaları dahil olmak üzere tamamı garanti kapsamındadır.
- 3) Malın aygırı olduğunun anlaşılması durumunda tüketici, 6502 sayılı Tüketicinin Korunması Hakkında Kanunun 111 nci maddesinde yer alan:
 - a- Sozleşmeden dönme,
 - b- Satış bedelinden indirim isteme,
 - c- Ücretsiz onarımını isteme,
- 4) Tüketicinin bu haklardan ücretsiz onarım hakkını seçmesi durumunda satıcı, işçilik masrafı, değiştirilen parça bedeli ya da başka herhangi bir ad altında hiçbir ücret talep etmeksizin malın onarımını yapmak veya yedeklerle değiştirebilir. Tüketici ücretsiz onarım hakkını ücretli veya ithalata karşı da kullanabilir. Satıcı, ücretli ve ithalata karşı tüketicinin bu hakkını kullanmasından müteselsilen sorumludur.
- 5) Tüketicinin, ücretsiz onarım hakkını kullanması halinde malın:
 - Garanti süresi içinde tekrar arızalanması,
 - Tamiri için gereken arazi sürenin aşılması,
 - Tamirinin mümkün olmadığı, yetkili servis istasyonu, satıcı, ücretli veya ithalacı tarafından bir raporda belirlenmesi durumlarında, tüketici malın bedeli tadisini, aygıt ortamında bedeli indirilmi veya imkân varsa malın aygız misli ile değiştirilmesini satıcıdan talep edebilir. Satıcı, tüketicinin talebini reddedemez. Bu talebin yerine getirilmesi durumunda satıcı, ücretli ve ithalacı müteselsilen sorumludur.
- 6) Malın tamir süresi 20 iş gününü geçemez. Bu süre, garanti süresi içerisinde mala ilişkin arızanın yetkili servis istasyonuna veya satıcıya bildirim tarihinde, garanti süresi dışında ise malın yetkili servis istasyonuna teslim tarihinden itibaren başlar. Malın arızasının 10 iş günü içerisinde giderilmesi halinde, ücretli veya ithalacı, malın tamiri tamamlandıktan sonra, benzer özelliklere sahip başka bir malı tüketicinin kullanımına tahsis etmek zorundadır. Malın garanti süresi içerisinde arızalanması durumunda, tamirde geçen süre garanti süresine eklenir.
- 7) Malın kullanım kılavuzunda yer alan hususlara aykırı kullanımından kaynaklanan arızalar garanti kapsamı dışındadır.
- 8) Tüketici, garanti eden doğan haklarının kullanılmasını ile ilgili olarak çabalecek uyusmazlıkta yerleşim yerinin bulunduğu veya tüketici işleminin yapıldığı yerdeki Tüketici Hakem Heyetine veya Tüketici Mahkemesine başvurabilir.
- 9) Satıcı tarafından bu Garanti Belgesinin verilmesi durumunda, tüketici Gümrük ve Ticaret Bakanlığı Tüketicinin Korunması ve Piyasa Gözetimi Genel Müdürlüğüne başvurabilir.

* Ürünün kullanım ömrü 10 (On) yıldır.

TR

Kireçlenmeye karşı Temizlik

Ütünüzün ömrünü uzatmak için, bu prosedürün düzenli aralıklarla (ayda bir veya iki kez) gerçekleştirilmesini öneririz. Bu, buhar ve sıcak su sayesinde kireç tortularını ve kirleri tabanın içinden çıkarmanıza yardımcı olur, bu işlemi bir küvet üzerinde yapmanızı öneririz.

- “Kullanım sırasında tankın doldurulması” paragrafında açıklanan işlemleri gerçekleştirin.
- Cihazı bir küvet üzerinde yatay konumda tutun. Fişi elektrik prizine takın. Çalışma göstergesi ışığının (D) yanıp sönmediğinden emin olun.
- Buhar düğmesine (F) 5 kez hızlıca basın. “KENDİNİ TEMİZLEME” fonksiyonu aktif hale getirilecek ve tabandaki delikler ve tabandaki birikintiler giderilerek buhar ve sıcak su tabandan çıkacaktır.
- Ütü tamamen boşalana kadar ütüyü yavaşça ileri ve geri hareket ettirin.
- Elektrik fişini çekin. Cihazın birkaç dakika soğumasını bekleyin ve işlemi tekrarlayın.
- Ütüyü saklamadan önce tabanın tamamen kuru olduğundan emin olun.

Cihazı kullanmadan önce, taban plakasının ve tankın temiz olduğundan emin olmak ve boruların içinde kalan kalıntı test suyunun buharlaşmasını sağlamak için tabanı eski bir bez üzerinde temizleyin.

Haznenin Temizlenmesi

Depoyu temizlemek için tatlı su ekleyin, durulayın ve boşaltın.



Dikkat! Maddi Hasar Riski!

Depoya sirke, kireç çözücü ya da diğer kokulu maddeleri dökmeyin. Garantiyi kesinlikle geçersiz kılar.

Garanti, kireç nedeniyle tıkanmadan kaynaklanan hasarları kapsamaz.

Tabanın Temizlenmesi

Tabandaki birikintiler ve diğer kalıntılar, su ve sirke çözeltisine batırılmış bir bez kullanılarak çıkarılabilir.

Plastik parçaları nemli, aşındırıcı olmayan bir bezle temizleyin ve kuru bir bezle kurulayın.

Aksesuarların Temizlenmesi

1. Aksesuarları cihazdan çıkarın.
2. Fırçayı temizlemek için tozu elinizle temizleyin.
3. Kırışıklık aksesuarını temizlemek için kuru bir havluyla sağdan sola hareket ettirin.

SERVİS İSTASYONLARI GÖSTERİR LİSTE

İTHALATÇI/İMALATÇI ÜRETİCİ FİRMANIN

1. ÜNVANI :	NİCE TEKNOLOJİ ÜRÜNLERİ İÇ VE DIŞ TİCARET LİMİTED ŞİRKETİ
2. MERKEZ ADRESİ :	ATATÜRK MAHALLESİ EKİNCİOĞLU SK. NO1/1
3. TELEFON :	0216 464 52 33
4. FAKS :	0216 445 74 32
6. TİCARET SİCİL NO :	790756-0
8. VERGİ NO :	6310598863

1 MERKEZ SERVİS

• Servis Adı:	NİCE TEKNOLOJİ ÜRÜNLERİ İÇ VE DIŞ TİCARET LİMİTED ŞİRKETİ
• Yetkili Ad Soyad:	
• Vergi Dairesi:	KOZYATAĞI
• Vergi No:	6310598863
• Telefon No:	0216 464 52 33
• HYB No:	34-HYB-18384
• Adres:	ATATÜRK MAHALLESİ EKİNCİOĞLU SKNO: 1/1
• Şehir:	İSTANBUL

2

• Servis Adı:	ADEN ÇINAR
• Yetkili Ad Soyad:	
• Vergi Dairesi:	-
• Vergi No:	2500141668
• Telefon No:	-
• HYB No:	64-HYB-3
• Adres:	KÖME MAH. ÇAMLI SOK.NO:19/B
• Şehir:	UŞAK

3

• Servis Adı:	AKDENİZ SOĞUTMADURMUŞ AYBAYEsnaf
• Yetkili Ad Soyad:	
• Vergi Dairesi:	KAYMAKKAPI
• Vergi No:	1090103082
• Telefon No:	05337131140
• HYB No:	32-HYB-504
• Adres:	HIZIRBEY MAHALLESİ 1509 SOK. No:32/4 MERKEZ / ISPARTA MERKEZ
• Şehir:	ISPARTA

4

• Servis Adı:	ARZUM TEKNİK SERVİS MURATAKMAN
• Yetkili Ad Soyad:	
• Vergi Dairesi:	K.ÇEKMECE
• Vergi No:	19685247518
• Telefon No:	902125808790
• HYB No:	34-HYB-1881
• Adres:	TEVFIKBEY MAHALLESİ 1.AYLA SK. BEYAZ AP. Sit. NO: 10 A KÜÇÜKÇEKMECE/İSTANBULKÜÇÜKÇEKMECE
• Şehir:	İSTANBUL

5

• Servis Adı:	ASSOS -SELİM ÇELİKDEMİR
• Yetkili Ad Soyad:	
• Vergi Dairesi:	uşak
• Vergi No:	13894978492
• Telefon No:	027622236813
• HYB No:	64-HYB-226
• Adres:	İSLİCE MAH ANNAÇ SOK NO:8/AMERKEZ/UŞAK
• Şehir:	UŞAK

6

• Servis Adı:	BARIŞ TOKAY- EGE SERVİS
• Yetkili Ad Soyad:	
• Vergi Dairesi:	GAZİEMİR
• Vergi No:	32968839750
• Telefon No:	02322524600
• HYB No:	35-HYB-4976
• Adres:	ATIFBEY MAHALLESİ 6 SOKAK NO:3 GAZİEMİR
• Şehir:	İZMİR

7

• Servis Adı:	BEST ELEKTRONİK-FUAT SİPEROĞLU
• Yetkili Ad Soyad:	
• Vergi Dairesi:	KIRŞEHİR
• Vergi No:	7710023658
• Telefon No:	03862137388
• HYB No:	40-HYB-2173
• Adres:	AHİEVİRAN MAHALLESİ ZÜBEYDE HANIM CAD. No:11/A KIRŞEHİR MERKEZ
• Şehir:	KIRŞEHİR

8

• Servis Adı:	BİLİRLER BİLİŞİM KIRTASIYE TEKNOLOJİ İNŞAAT VE PERSONEL HİZMETLERİ TİCARET LTD.ŞTİ.
• Yetkili Ad Soyad:	
• Vergi Dairesi:	ASLANBEY
• Vergi No:	1750430694
• Telefon No:	903442211427
• HYB No:	46-HYB-1073
• Adres:	İSMETPAŞA MAH. HÜKÜMET BULV.NO:37/A DULKADİROĞLU/KAHRAMANMARAŞ KAHRAMANMARAŞ
• Şehir:	KAHRAMANMARAŞ

9

• Servis Adı:	CAN SOĞUTMA-DURDU ARABACI
• Yetkili Ad Soyad:	
• Vergi Dairesi:	ASLANBEY
• Vergi No:	18653127036
• Telefon No:	903442144003
• HYB No:	46-HYB-1007
• Adres:	HAYRULLAH MH. M.EJDER CD.KİRİŞÇİ APT.ALTİ NO:30/Ç MERKEZ
• Şehir:	KAHRAMANMARAŞ

10	<ul style="list-style-type: none">• Servis Adı: ÇAVUŞ İLETİŞİM İBRAHİM ÇAVUŞ Esnaf• Yetkili Ad Soyad:• Vergi Dairesi: GÖKALP• Vergi No: 2320790931• Telefon No: 05050844324• HYB No: 21-HYB-3761• Adres: BAĞCILAR MAHALLESİ URFA BLV.NO: 239D/- BAĞLAR/DİYARBAKIR /BAĞLAR• Şehir: DİYARBAKIR
11	<ul style="list-style-type: none">• Servis Adı: DOĞANAY ELEKTRONİK- BÜLENT DOĞANAY• Yetkili Ad Soyad:• Vergi Dairesi: NEVŞEHİR• Vergi No: 31334209364• Telefon No: 903842123411• HYB No: 50-HYB-79• Adres: GÜZELYURT MAH. ÜRGÜP CADDAMLA SK. BİLGİN APTNO:2• Şehir: NEVŞEHİR
12	<ul style="list-style-type: none">• Servis Adı: EMSA GÜVENLİK SİSTEMLERİ OTOMASYON ELEKTRİK ELEKTRONİK TİCARET VE SANAYİ LİMİTED ŞİRKETİ/1185• Yetkili Ad Soyad:• Vergi Dairesi: ZİYAPAŞA• Vergi No: 3340519838• Telefon No: 903222330110• HYB No: 01-HYB-3807• Adres: YURT MAH.71457 SOK EDAAPT.NO-A/2 ÇUKUROVA/ADANA• Şehir: ADANA
13	<ul style="list-style-type: none">• Servis Adı: HEMART TEKNOLOJİ VE SAĞLIK HİZMETLERİ ANONİM ŞİRKETİ• Yetkili Ad Soyad:• Vergi Dairesi: GÜNEŞLİ• Vergi No: 4610663369• Telefon No: 905532274173• HYB No: 34-HYB-18721• Adres: MAHMUTBEY MAHALLESİ 2412. SK.- Sit. C BLOK Apt. NO: 2 H / BAĞCILAR• Şehir: İSTANBUL
14	<ul style="list-style-type: none">• Servis Adı: MEHMET KURUDERE- MASTER BİLİŞİM• Yetkili Ad Soyad:• Vergi Dairesi: 19 MAYIS• Vergi No: 29723331628• Telefon No: 03622304021• HYB No: 55-HYB-2861• Adres: KARADENİZ MAHALLESİ MESCİZADE SOKAK NO:17/İLKADIM• Şehir: SAMSUN

15	<ul style="list-style-type: none">• Servis Adı: MUTLU ORTA• Yetkili Ad Soyad:• Vergi Dairesi: Keşan• Vergi No: 35642181336• Telefon No: 902847152271• HYB No: 59-HYB-898• Adres: YUKARI ZAFERİYE MH. İLYAS BEY CD. NO:15/26 KEŞANKEŞAN• Şehir: EDİRNE
16	<ul style="list-style-type: none">• Servis Adı: MUTLU YILMAZ DESTEK PARK BİLİŞİM• Yetkili Ad Soyad:• Vergi Dairesi: KOCATEPE• Vergi No: 9730347298• Telefon No: 902722121505• HYB No: 03-HYB-1297• Adres: KASIMPAŞA MH. GAZLIGÖL CD.NO:115/B MERKEZ/ AFYONKARAHİSAR /AFYONKARAHİSAR• Şehir: AFYONKARAHİSAR
17	<ul style="list-style-type: none">• Servis Adı: ODAK BİLGİSAYAR VE GÜVENLİK SİSTEMLERİ HALİL SÜRÜCÜ• Yetkili Ad Soyad:• Vergi Dairesi: KAYMAKKAPI• Vergi No: 11423347604• Telefon No: 902462234949• HYB No: 32-HYB-415• Adres: PİRİMEHMET MAHALLESİ- 1766 SOKAK NO:8/B• Şehir: ISPARTA
18	<ul style="list-style-type: none">• Servis Adı: OSMAN AKIN AKİNELEKTRONİK• Yetkili Ad Soyad:• Vergi Dairesi:• Vergi No:• Telefon No: 02722158001• HYB No: 03-HYB-3174• Adres: DUMLUPINAR MH BAYBURTLU YZB AGAH CD BAYKENTLERPT NO:15• Şehir: AFYONKARAHİSAR
19	<ul style="list-style-type: none">• Servis Adı: RABT BİLGİSAYAR SİSTEM OTOMASYONLARI İNŞAAT MAKİNE ELEKTRİK ELEKTRONİK SANAYİ VE TİCARET LTD.ŞTİ.• Yetkili Ad Soyad:• Vergi Dairesi: ASLANBEY• Vergi No: 7340481754• Telefon No: 903444443066• HYB No: 46-HYB-612• Adres: HAYRULLAH MAH.SANDALZADE BULV.SEÇKİNLER SİTESİ C BLOK NO:1/D KAHRAMANMARAŞ• Şehir: KAHRAMANMARAŞ

20	
• Servis Adı:	RAM BİLGİSAYAR RECEP ALKAŞSAHIS
• Yetkili Ad Soyad:	
• Vergi Dairesi:	batman
• Vergi No:	48226569956
• Telefon No:	904882151242
• HYB No:	21-HYB-3388
• Adres:	BAHÇELİEVLER MAH.STAD CADDESİ NO:5/A
• Şehir:	BATMAN

21	
• Servis Adı:	SEFA TEKNİK AYHAN AKGÜLLÜ Esnaf
• Yetkili Ad Soyad:	
• Vergi Dairesi:	BERGAMA
• Vergi No:	14128755520
• Telefon No:	902326321162
• HYB No:	35-HYB-6696
• Adres:	İNKILAP MAHALLESİ VAKIF SOK. NO:3/A BERGAMA / İZMİR
• Şehir:	İZMİR

22	
• Servis Adı:	SOYÇİÇEK ELEKTRONİK
• Yetkili Ad Soyad:	
• Vergi Dairesi:	ISPARTA
• Vergi No:	7750035519
• Telefon No:	02462327604
• HYB No:	32-HYB-108
• Adres:	PİRİ MEHMET MAH. 1760.SOK. NO:12/14
• Şehir:	ISPARTA

23	
• Servis Adı:	STAR DOĞALGAZCIHAN BACAKEsnaf
• Yetkili Ad Soyad:	
• Vergi Dairesi:	ESKİŞEHİR
• Vergi No:	1290406574
• Telefon No:	05348996553
• HYB No:	26-HYB-2295
• Adres:	EMEK MAHALLESİ SABİT SOK. NO: 29A/- ODUNPAZARI/ESKİŞEHİR /ODUNPAZARI
• Şehir:	ESKİŞEHİR

24	
• Servis Adı:	ŞAHİN ELEKTRONİK- CÜNEYT YUYUCUER
• Yetkili Ad Soyad:	
• Vergi Dairesi:	
• Vergi No:	
• Telefon No:	03222390790
• HYB No:	01-HYB-3410
• Adres:	HUZUREVLERİ MAH ALPARSLAN TÜRKEŞ BUL. ŞAHİN APARTI NO:357/C BAĞIMSIZ BÖLÜMNO:16
• Şehir:	ADANA

25	
• Servis Adı:	TEKNİK SOĞUTMA- AHMET BOYNUEĞRİ
• Yetkili Ad Soyad:	
• Vergi Dairesi:	AKSU
• Vergi No:	41335370444
• Telefon No:	903442143441
• HYB No:	46-HYB-1172
• Adres:	İSA DİVANLI MAHALLESİ 35001. SOK. NO3/ADULAKDİROĞLU
• Şehir:	KAHRAMANMARAŞ

26	
• Servis Adı:	TİĞLILAR TEKNİKSERVİS
• Yetkili Ad Soyad:	
• Vergi Dairesi:	kaymakkapı
• Vergi No:	8430315913
• Telefon No:	902462012060
• HYB No:	32-HYB-414
• Adres:	TURAN MAHALLESİ 112. CADDE NO:61 ISPARTA
• Şehir:	ISPARTA

27	
• Servis Adı:	UĞUR ELEKTRONİK- UĞUR TÖLÜMEN
• Yetkili Ad Soyad:	
• Vergi Dairesi:	GELİBOLU V.D.
• Vergi No:	28216407246
• Telefon No:	902865668030
• HYB No:	10-HYB-848
• Adres:	CAMİİ KEBİR MAH.GAZİ SÜLEYMANPAŞACAD.NO.46/2 GELİBOLU/ ÇANAKKALE
• Şehir:	ÇANAKKALE

28	
• Servis Adı:	UĞUR OTOMASYON MEHMET UĞUR Esnaf
• Yetkili Ad Soyad:	
• Vergi Dairesi:	İĞDIR
• Vergi No:	8860342494
• Telefon No:	905321784132
• HYB No:	76-HYB-213
• Adres:	TOPÇULAR MAHALLESİ TOMURCUK SOK. NO: 1B01/B01 MERKEZ/İĞDIR /MERKEZ
• Şehir:	İĞDIR

29	
• Servis Adı:	UYSAL ELEKTRONİK MEVLÜT UYSALEsnaf
• Yetkili Ad Soyad:	
• Vergi Dairesi:	kocatepe
• Vergi No:	8990048524
• Telefon No:	905531322444
• HYB No:	03-HYB-3289
• Adres:	DUMLUPINAR MAH. ATATÜRK CAD NO:23/C - / MERKEZ
• Şehir:	AFYONKARAHİSAR

30

• Servis Adı	AB TEKNİK ELEKTRİK ISITMA VE SOĞUTMA SİSTEMLERİ/AYDIN TAŞ
• Yetkili Ad Soyad	
• Vergi Dairesi	sultanbeyli
• Vergi No	55213149954
• Telefon No	02164410798
• HYB No	34-HYB-12508
• Adres	ABDURRAHMAN GAZİ MAH.YEŞİLCAD.NO:44/A SULTANBEYLİ/İSTANBUL
• Şehir	İSTANBUL