

Ariete

TÜRKÇE TANITMA VE KULLANIM KILAVUZU

Marka: **Ariete**

Model: **4146**

Ürünün Cinsi: **Buharlı Temizleyici**

199 202 250
NUMERO UNICO

Ariete

İTHALATCI FİRMA / www.niceteknoloji.com
ÜNVAN : NİCE TEKNOLOJİ ÜRÜNLER İÇ VE DIŞ TİCARET
LİMİTED ŞİRKETİ
MERKEZ ADRESİ : ATATÜRK MH. EKİNCİOĞLU SK. NO: 1 NİCE
PLAZA KÜÇÜKBAKKALKÖY ATAŞEHİR / İSTANBUL
TELEFON : 0216 464 52 33

ÜRETİCİ FİRMA BİLGİLERİ

De' Longhi Appliances Srl
Divisione Commerciale Ariete
Via San Quirico, 3 00
50013 Campi Bisenzio FI - Italy
E-Mail: info@ariete.net
Internet: www.ariete.net

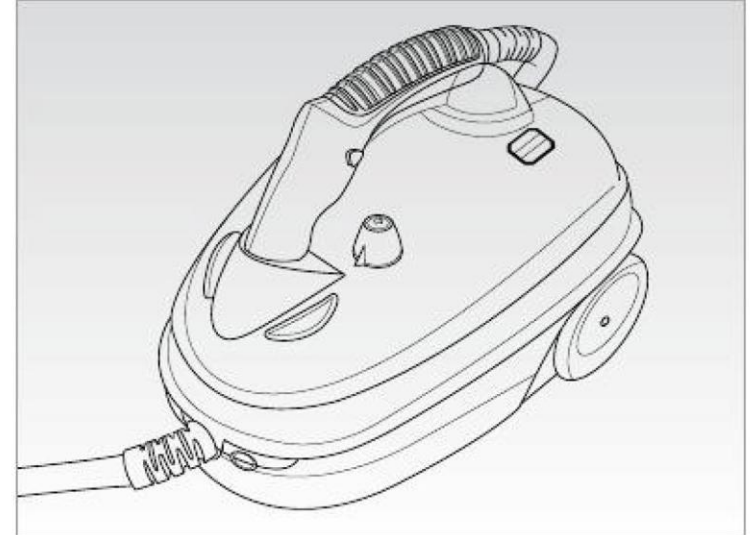

CE

EAC

Ariete

4146

TEKNİK DETAYLAR

Motor deęerleri	1500
Isınma Süresi	8 dk.
Su kapasitesi	1,6 ml
Çalıřma Süresi	55 dk.
Kazan Malzemesi	Paslanmaz Çelik
Aksesuarsız Aęırlık	5,39 kg
Boyutlar	37 x 26 x 30 mm

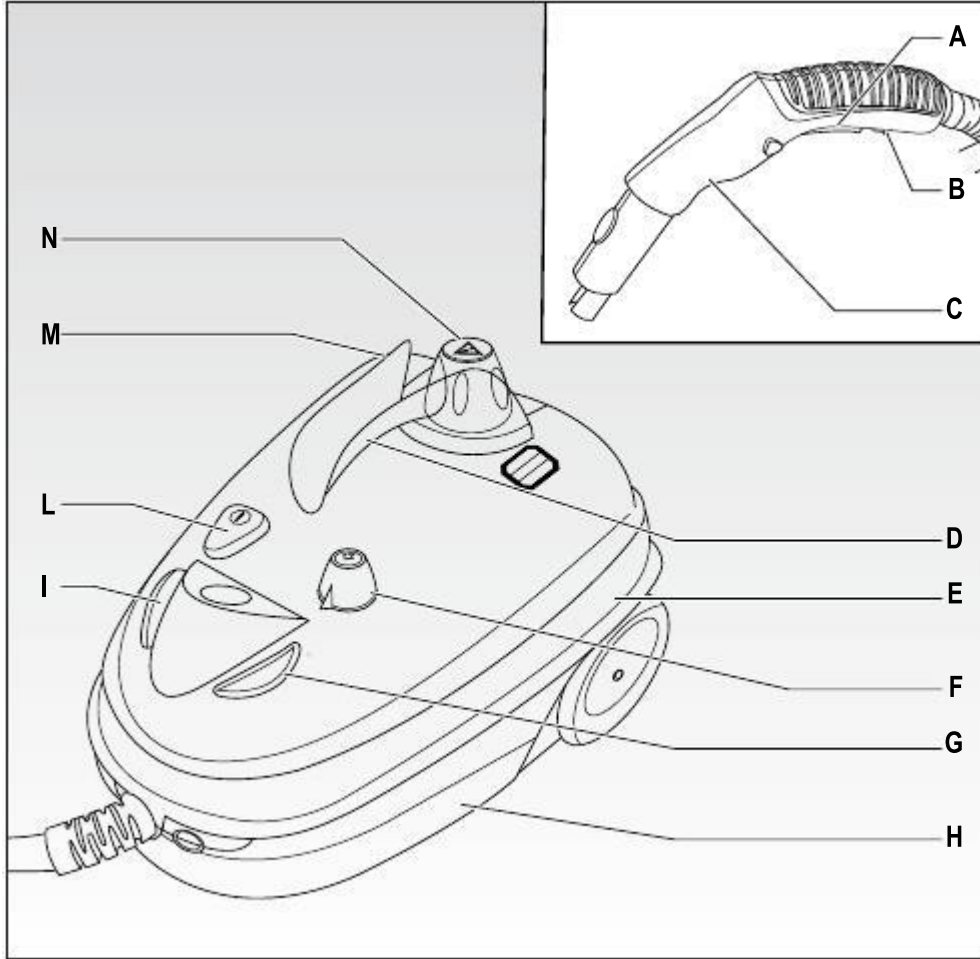

30

- Servis Adı AB TEKNİK ELEKTRİK ISITMA VE SOĞUTMA SİSTEMLERİ/AYDIN TAŞ
- Yetkili Ad Soyad
- Vergi Dairesi sultanbeyli
- Vergi No 55213149954
- Telefon No 02164410798
- HYB No 34-HYB-12508
- Adres ABDURRAHMAN GAZİ MAH.YEŞİLCAD.NO:44/A SULTANBEYLİ/İSTANBUL
- Şehir İSTANBUL

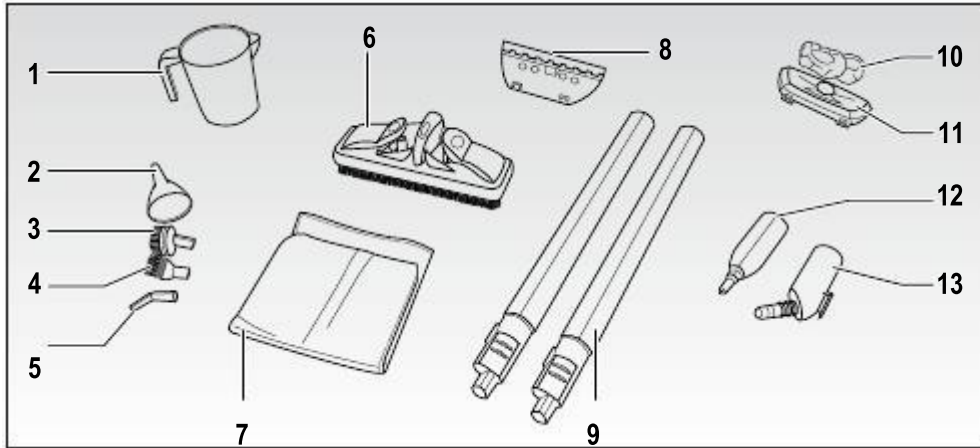

25
• **Servis Adı:** TEKNİK SOĞUTMA- AHMET BOYNEĞRİ
• **Yetkili Ad Soyad:**
• **Vergi Dairesi:** AKSU
• **Vergi No:** 41335370444
• **Telefon No:** 903442143441
• **HYB No:** 46-HYB-1172
• **Adres:** İSA DİVANLI MAHALLESİ 35001. SOK. NO3/ADLAKDİROĞLU
• **Şehir:** KAHRAMANMARAŞ

26
• **Servis Adı:** TIĞLILAR TEKNİKSERVİS
• **Yetkili Ad Soyad:**
• **Vergi Dairesi:** kaymakkapı
• **Vergi No:** 8430315913
• **Telefon No:** 902462012060
• **HYB No:** 32-HYB-414
• **Adres:** TURAN MAHALLESİ 112. CADDE NO:61 İSPARTA
• **Şehir:** İSPARTA

27
• **Servis Adı:** UĞUR ELEKTRONİK- UĞUR TÖLÜMEN
• **Yetkili Ad Soyad:**
• **Vergi Dairesi:** GELİBOLU V.D.
• **Vergi No:** 28216407246
• **Telefon No:** 902865668030
• **HYB No:** 10-HYB-848
• **Adres:** CAMİİ KEBİR MAH.GAZİ SÜLEYMANPAŞA CAD.NO.46/2
GELİBOLU/
• **Şehir:** ÇANAKKALE

28
• **Servis Adı:** UĞUR OTOMASYON MEHMET UĞUR Esnaf
• **Yetkili Ad Soyad:**
• **Vergi Dairesi:** İĞDIR
• **Vergi No:** 8860342494
• **Telefon No:** 905321784132
• **HYB No:** 76-HYB-213
• **Adres:** TOPÇULAR MAHALLESİ TOMURCUK SOK. NO: 1B01/B01
MERKEZ/İĞDIR /MERKEZ
• **Şehir:** İĞDIR

29
• **Servis Adı:** UYSAL ELEKTRONİK MEVLÜT UYSAL Esnaf
• **Yetkili Ad Soyad:**
• **Vergi Dairesi:** kocatepe
• **Vergi No:** 8990048524
• **Telefon No:** 905531322444
• **HYB No:** 03-HYB-3289
• **Adres:** DUMLUPINAR MAH. ATATÜRK CAD.NO:23/C - /MERKEZ
• **Şehir:** AFYONKARAHİSAR

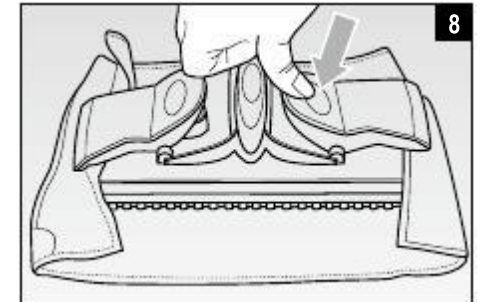
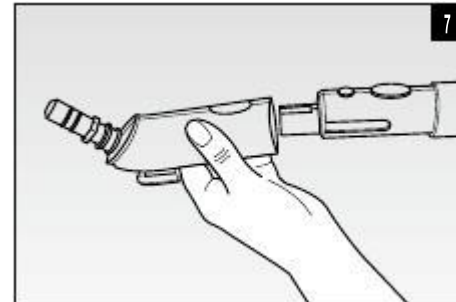
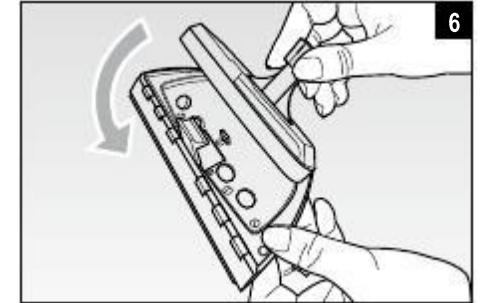
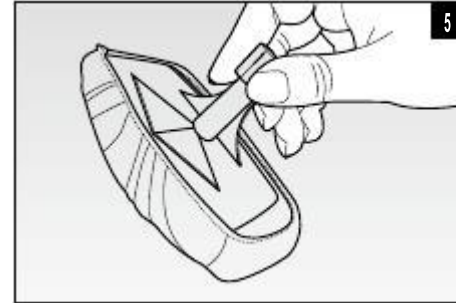
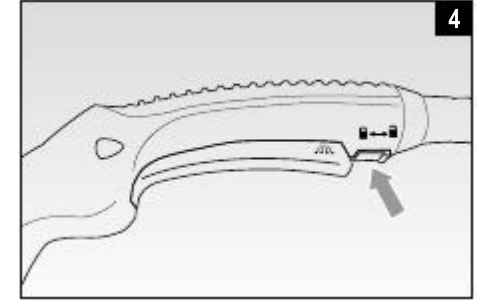
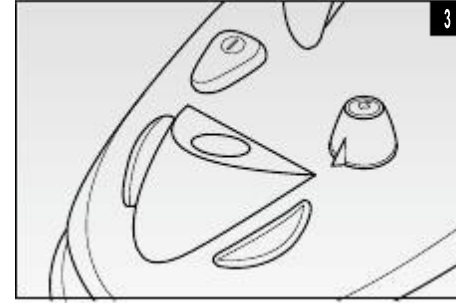
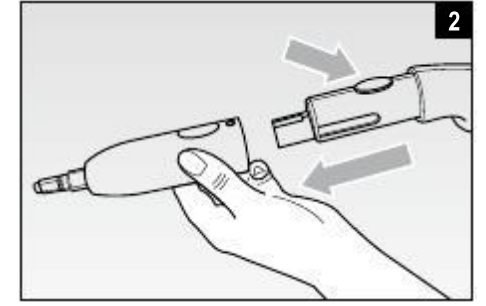
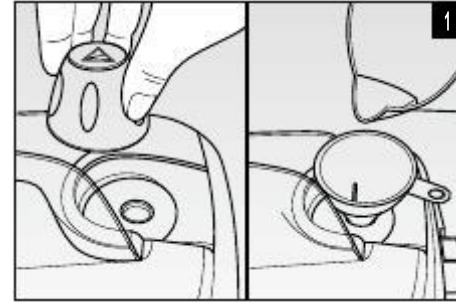

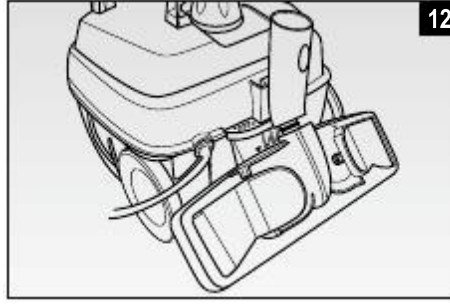
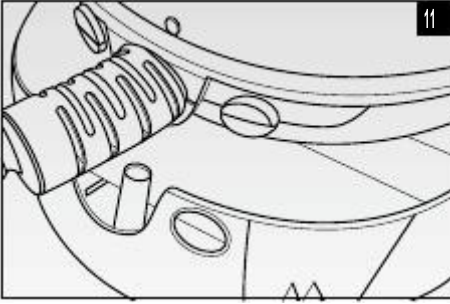
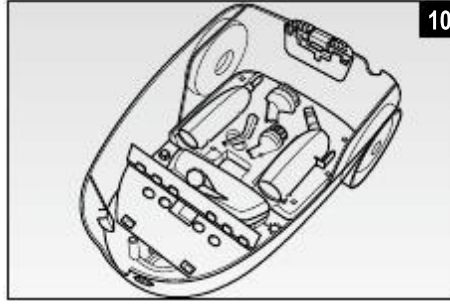
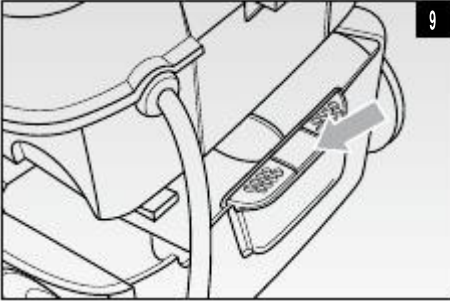

20

- **Servis Adı:** RAM BİLGİSAYAR RECEP ALKAŞSAHIS
- **Yetkili Ad Soyad:**
- **Vergi Dairesi:** batman
- **Vergi No:** 48226569956
- **Telefon No:** 904882151242
- **HYB No:** 21-HYB-3388
- **Adres:** BAHÇELİEVLER MAH.STAD CADDESİ NO:5/A
- **Şehir:** BATMAN

21

- **Servis Adı:** SEFA TEKNİK-AYHAN AKGÜLLÜEsnaf
- **Yetkili Ad Soyad:**
- **Vergi Dairesi:** BERGAMA
- **Vergi No:** 14128755520
- **Telefon No:** 902326321162
- **HYB No:** 35-HYB-6696
- **Adres:** İNKILAP MAHALLESİ VAKIF SOK. No:3/A BERGAMA / İZMİR
- **Şehir:** İZMİR

22

- **Servis Adı:** SOYÇİÇEK ELEKTRONİK
- **Yetkili Ad Soyad:**
- **Vergi Dairesi:** ISPARTA
- **Vergi No:** 7750035519
- **Telefon No:** 02462327604
- **HYB No:** 32-HYB-108
- **Adres:** PİRİ MEHMET MAH. 1760.SOK. NO:12/14
- **Şehir:** ISPARTA

23

- **Servis Adı:** STAR DOĞALGAZ-CİHAN BACAKEsnaf
- **Yetkili Ad Soyad:**
- **Vergi Dairesi:** ESKİŞEHİR
- **Vergi No:** 1290406574
- **Telefon No:** 05348996553
- **HYB No:** 26-HYB-2295
- **Adres:** EMEK MAHALLESİ SABİT SOK. NO: 29A- ODUNPAZARI/ESKİŞEHİR ODUNPAZARI
- **Şehir:** ESKİŞEHİR

24

- **Servis Adı:** ŞAHİN ELEKTRONİK- CÜNEYT YUYUCUER
- **Yetkili Ad Soyad:**
- **Vergi Dairesi:**
- **Vergi No:**
- **Telefon No:** 03222390790
- **HYB No:** 01-HYB-3410
- **Adres:** HUZUREVLERİ MAH ALPARSLAN TÜRKEŞ BUL. ŞAHİN APARTI NO:357/C BAĞIMSIZ BÖLÜMNO:16
- **Şehir:** ADANA

SEMBOLLER

Bu kullanma kılavuzundaki bilgiler aşağıdaki şekilde etiketlenmiştir:



Çocuklar için TEHLİKE!



Elektrik TEHLİKESİ!



Diğer sebeplerden oluşabilecek TEHLİKE!



UYARI Yanma Riski!



ÖNEMLİ cihazda olası hasar tehlikesi

GÜVENLİK UYARILARI

KULLANMADAN ÖNCE BU TALİMATLARI OKUYUN.

BU KILAVUZU ATMAYIN VE BAŞVURMAK İÇİN SAKLAYIN

Bu cihaz 2006/95 / EC ve EMC 2004/108 / EC Yönergesine uygundur.

Cihazı uygun bir şekilde atmak için, Avrupa Birliği

2012/19 / AB sayılı direktif için lütfen bağlı olan ilgili broşürü okuyun.



Çocuklar için TEHLİKE



- Bu cihaz (çocuklar dahil) fiziksel, algılayıcı veya zihinsel yetenekler; az ya da hiç deneyimi olmayan kişiler tarafından veya cihazın kullanımı konusunda dikkatle denetlenmedikçe veya eğitilmedikçe cihazın farkındalığını anlayamayacak kişiler tarafından kullanılmaya uygun değildir. Sadece cihazı ve kendi güvenliğinden sorumlu bir kişi tarafından kullanılmalıdır.
- Çocukların, cihazla oynamadığından emin olmak için gözlem altında tutun.
- Cihazı atık olarak atmadan önce, güç kablosunu keserek cihazı kesinlikle çalışmayacak duruma getirin. Ayrıca potansiyel tehlike oluşturan cihaz parça ve aksesuarların çocuklar tarafından oyuncak olarak kullanılmamasına dikkat edin.

15	<p>• Servis Adı: MUTLU ORTA</p> <p>• Yetkili Ad Soyad:</p> <p>• Vergi Dairesi: Keşan</p> <p>• Vergi No: 35642181336</p> <p>• Telefon No: 902847152271</p> <p>• HYB No: 59-HYB-898</p> <p>• Adres: YUKARI ZAFERİYE MH. İLYAS BEY CD. NO:15/26 KEŞANKEŞAN</p> <p>• Şehir: EDİRNE</p>
16	<p>• Servis Adı: MUTLU YILMAZ DESTEKPARKBİLİŞİM</p> <p>• Yetkili Ad Soyad:</p> <p>• Vergi Dairesi: KOCATEPE</p> <p>• Vergi No: 9730347298</p> <p>• Telefon No: 902722121505</p> <p>• HYB No: 03-HYB-1297</p> <p>• Adres: KASIMPAŞA MH. GAZLIGÖL CD.NO:115/B MERKEZ/ AFYONKARAHİSAR /AFYONKARAHİSAR</p> <p>• Şehir: AFYONKARAHİSAR</p>
17	<p>• Servis Adı: ODAK BİLGİSAYAR VE GÜVENLİK SİSTEMLERHALİLSÜRÜCÜ</p> <p>• Yetkili Ad Soyad:</p> <p>• Vergi Dairesi: KAYMAKKAPI</p> <p>• Vergi No: 11423347604</p> <p>• Telefon No: 902462234949</p> <p>• HYB No: 32-HYB-415</p> <p>• Adres: PİRİMEHMET MAHALLESİ- 1766 SOKAKNO:8/B</p> <p>• Şehir: ISPARTA</p>
18	<p>• Servis Adı: OSMAN AKIN AKINELEKTRONİK</p> <p>• Yetkili Ad Soyad:</p> <p>• Vergi Dairesi:</p> <p>• Vergi No:</p> <p>• Telefon No: 02722158001</p> <p>• HYB No: 03-HYB-3174</p> <p>• Adres: DUMLUPINAR MH BAYBURTLU YZB AGAH CD BAYKENTLERPT NO:15</p> <p>• Şehir: AFYONKARAHİSAR</p>
19	<p>• Servis Adı: RABT BİLGİSAYAR SİSTEM OTOMASYONLARI İNŞAATMAKİNE ELEKTRİK ELEKTRONİK SANAYİ VE TİCARET LTD.ŞTİ.</p> <p>• Yetkili Ad Soyad:</p> <p>• Vergi Dairesi: ASLANBEY</p> <p>• Vergi No: 7340481754</p> <p>• Telefon No: 903444443066</p> <p>• HYB No: 46-HYB-612</p> <p>• Adres: HAYRULLAH MAH.SANDALZADE BULV.SEÇKİNLER SİTESİ C BLOK NO:1/D KAHRAMANMARAŞ</p> <p>• Şehir: KAHRAMANMARAŞ</p>

- Ürün ambalajı çocuklar için olası boğulma riski oluşturabileceğinden çocuklardan uzak tutulmalıdır.



Elektrik TEHLİKESİ



- Cihazın voltajının regülasyonda öngörülen şebeke elektriğine uygun olduğundan emin olun.
- Cihazı daima doğru topraklanmış bir prize takın.
- Uzatma kablosu kullanıldığında, cihazda tehlike oluşturmamak ve içinde bulunduğu ortamın güvenliğini sağlamak için cihazın kullandığı elektriğe uygun olmalıdır. Uzatma kabloları, uygun değilse, cihazın çalışmasına engel olabilir.
- Cihazı güç şebekesine bağlandığı zaman asla gözetimsiz bırakmayın ve her kullanımdan sonra fişini çekin.
- Cihazı her zaman ana düğmesinden kapatın ve yeniden doldurmadan önce güç bağlantısını kesin
- Cihazın fiş veya güç bağlantılarına dokunmadan önce veya düğmelerini ayarlamadan önce ellerinizin kuru olduğundan emin olun.



Diğer sebeplerden oluşabilecek TEHLİKE



- Cihazı asla dış etkenlere (yağmur, güneş ışığı vb.) maruz bırakmayın.
- Cihazı kesinlikle ısı kaynaklarının üzerine veya yakınına koymayın.
- Güç kablosunun sıcak yüzeylerle temas etmediğinden emin olun.
- Buharı asla insanlara, hayvanlara veya bitkilere veya elektrikli parçaları içeren aletlere (örn., fırın televizyon) doğru yöneltip püskürtmeyin.
- Asla cihazın kendi üzerine buhar püskürtmeyin.
- **Asla cihazın gövdesini, fişini veya güç kablosunu suya ve diğer sıvılara batırmayın, sadece nemli bir bezle temizleyin.**
- Elektrik kablosu veya fişinde hasar varsa cihazı arızalı / hasar görmüştür ASLA kullanmayın.
- Güç kablosunun değiştirilmesi de dahil olmak üzere tüm onarımlar yalnızca Yetkili Teknik Servis tarafından yapılmalıdır.
- Bu cihaz sadece evde kullanım için tasarlanmıştır ve ticari veya endüstriyel amaçlar

10	<ul style="list-style-type: none"> • Servis Adı: ÇAVUŞ İLETİŞİMİBRAHİM ÇAVUŞEsnaf • Yetkili Ad Soyad: • Vergi Dairesi: GÖKALP • Vergi No: 2320790931 • Telefon No: 05050844324 • HYB No: 21-HYB-3761 • Adres: BAĞCILAR MAHALLESİ URFA BLV.NO: 239D/- BAĞLAR/DİYARBAKIR /BAĞLAR • Şehir: DİYARBAKIR
11	<ul style="list-style-type: none"> • Servis Adı: DOĞANAY ELEKTRONİK- BÜLENT DOĞANAY • Yetkili Ad Soyad: • Vergi Dairesi: NEVŞEHİR • Vergi No: 31334209364 • Telefon No: 903842123411 • HYB No: 50-HYB-79 • Adres: GÜZELYURT MAH. ÜRGÜP CAD.DAMLA SK. BİLGİN APT.NO:2 • Şehir: NEVŞEHİR
12	<ul style="list-style-type: none"> • Servis Adı: EMSA GÜVENLİK SİSTEMLERİ OTOMASYONELEKTRİK ELEKTRONİK TİCARET VE SANAYİ LİMİTED ŞİRKETİ/1185 • Yetkili Ad Soyad: • Vergi Dairesi: ZİYAPAŞA • Vergi No: 3340519838 • Telefon No: 903222330110 • HYB No: 01-HYB-3807 • Adres: YURT MAH.71457 SOK EDAAPT.NO -A/2 ÇUKUROVA/ADANA • Şehir: ADANA
13	<ul style="list-style-type: none"> • Servis Adı: HEMART TEKNOLOJİ VE SAĞLIK HİZMETLERİ ANONİM ŞİRKETİ • Yetkili Ad Soyad: • Vergi Dairesi: GÜNEŞLİ • Vergi No: 4610663369 • Telefon No: 905532274173 • HYB No: 34-HYB-18721 • Adres: MAHMUTBEY MAHALLESİ 2412. SK.- Sit. C BLOK Apt. NO: 2 H / BAĞCILAR • Şehir: İSTANBUL
14	<ul style="list-style-type: none"> • Servis Adı: MEHMET KURUDERE- MASTER BİLİŞİM • Yetkili Ad Soyad: • Vergi Dairesi: 19 MAYIS • Vergi No: 29723331628 • Telefon No: 03622304021 • HYB No: 55-HYB-2861 • Adres: KARADENİZ MAHALLESİ MESCİZADE SOKAK NO:17/İLKADIM • Şehir: SAMSUN

5	<ul style="list-style-type: none"> • Servis Adı: ASSOS -SELİM ÇELİKDEMİR • Yetkili Ad Soyad: • Vergi Dairesi: uşak • Vergi No: 13894978492 • Telefon No: 027622236813 • HYB No: 64-HYB-226 • Adres: İSLİCE MAH ANNAÇ SOK NO:8/AMERKEZ/UŞAK • Şehir: UŞAK
6	<ul style="list-style-type: none"> • Servis Adı: BARIŞ TOKAY - EGE SERVİS • Yetkili Ad Soyad: • Vergi Dairesi: GAZİEMİR • Vergi No: 32968839750 • Telefon No: 02322524600 • HYB No: 35-HYB-4976 • Adres: ATIFBEY MAHALLESİ 6 SOKAK NO:3 GAZİEMİR • Şehir: İZMİR
7	<ul style="list-style-type: none"> • Servis Adı: BEST ELEKTRONİK FUAT SİPEROĞLU • Yetkili Ad Soyad: • Vergi Dairesi: KIRŞEHİR • Vergi No: 7710023658 • Telefon No: 03862137388 • HYB No: 40-HYB-2173 • Adres: AHİEVİRAN MAHALLESİ ZÜBEYDE HANIM CAD. No:11/A KIRŞEHİR MERKEZ • Şehir: KIRŞEHİR
8	<ul style="list-style-type: none"> • Servis Adı: BİLİRLER BİLİŞİM KIRTASIYE TEKNOLOJİ İNŞAAT VE PERSONEL HİZMETLERİ TİCARET LTD.ŞTİ. • Yetkili Ad Soyad: • Vergi Dairesi: ASLANBEY • Vergi No: 1750430694 • Telefon No: 903442211427 • HYB No: 46-HYB-1073 • Adres: İSMETPAŞA MAH. HÜKÜMET BULV.NO:37/A DULKADİROĞLU/KAHRAMANMARAŞ KAHRAMANMARAŞ • Şehir: KAHRAMANMARAŞ
9	<ul style="list-style-type: none"> • Servis Adı: CAN SOĞUTMA DURDU ARABACI • Yetkili Ad Soyad: • Vergi Dairesi: ASLANBEY • Vergi No: 18653127036 • Telefon No: 903442144003 • HYB No: 46-HYB-1007 • Adres: HAYRULLAH MH. M.EJDER CD.KİRİŞÇİ APT.ALTİ NO:30/0 MERKEZ • Şehir: KAHRAMANMARAŞ

için kullanılamaz.

- Kullanım sırasında cihaz içinde basınçlı buhar bulunur: yanlış kullanım tehlikelidir. Cihaz, yalnızca kılavuzda belirtildiği gibi evde kullanım için tasarlanmıştır. Üretici kullanıcı hatasından kaynaklanan zararlardan sorumlu tutulamaz
- Cihaz kullanılmadığında, daima buhar düğmesini kilitleyin.



UYARI Yanma Riski!



- Kazan optimum sıcaklık derecesine ulaşmadan önce buhar düğmesine basılırsa, tabancadan buhar yerine su çıkabilir.
- Ürünü kullanırken asla sıcak yüzeylere dokunmayın. Değiştirmeden önce aparatları soğuması için bırakın.

Cihaz çalışmıyorken bile elektrik fişini prizden çekin ve temizlemeden önce aparatları soğuması için bırakın.

- **ÖNEMLİ: Yanma Riski!**
KULLANIM ESNASINDA GÜVENLİK KAPAĞINI ASLA AÇMAYIN.
ÖNEMLİ: Su haznesi kapağı açmadan önce aşağıdaki işlemleri yapınız:
 - ✓ cihazı ana düğmeden kapatın ve güç kablosunu prizden çekin; tabancadaki buhar düğmesini kullanara kazan tankından kalan basıncı dışarı attın,
 - ✓ Cihazın soğumasını birkaç dakika bekleyin; güvenlik kapağını yavaşça gevşetin,
 - ✓ Emniyet kapağını tamamen açın ve çıkarın.



ÖNEMLİ Cihazda Olası Hasar Tehlikesi



- Ürünü kullanmadan önce, tüm eşyaların, temizlenecek yüzeylerin ve kumaşların buharın yüksek sıcaklığına dirençli veya uyumlu olduğundan emin olun. Özellikle, ahşap yüzeyler veya narin kumaşlar (ipek veya kadife vs) ilk önce temizleme talimatlarına danışmadan veya küçük gizli bir alan üzerinde test gerçekleştirilmeden

buharla temizlenmemelidir.

- Yüzme havuzlarında kesinlikle kullanmayın.
- Su haznesine kesinlikle kireç önleyici, parfüm, alkol veya deterjan eklemeyin, bunlar cihaza zarar verebilir. Musluk suyu ile doldurulması tavsiye edilir veya alternatif olarak, suyun sert olduğu yerlerde % 50 arıtılmış su ve % 50 musluk suyu kullanılmalıdır.
- Su haznesinde su yoksa, cihazı asla kullanmayın, aksi takdirde cihaza hasar verebilir.
- Cihazı çalıştırmadan önce, su haznesinde (M) yeterli su olduğundan emin olun. Kullanım esnasında depoyu tekrar doldurmanız gerekiyorsa, aşağıdakileri uygulayın:
ve daha önce tarif edilen "Su Doldurma" talimatlarını takip edin.
- Su haznesini ayda en az bir kez temizleyin, böylece cihazın normal çalışmasını etkileyebilecek herhangi bir kireç oluşumunun önüne geçin.
(bkz. Bölüm "TEMİZLİK VE BAKIM").
- Temizlenecek yüzey soğuksa asla cam silme başlığını kullanmayın; sıcaklık yüzeye zarar verebilir, Soğuk mevsimlerde, sıcaklık çok düşüktür, camı buhar ile önceden 40cm mesafeden ısıtmanız tavsiye edilir.
- İlk kez kullanırken veya uzun süre ara verdikten sonra, fazla suyun atılması için buhar boş bir alana püskürtün.
- Cihazın güvenliğini orijinal olmayan ya da üreticisi tarafından onaylanmamış Parçaları kullanarak riske atmayın.
- Cihazı prizden sıkıca kavrayarak ve fişten çekerek çıkarın; asla elektrik kablolarını çekerek çıkarmayın.
- Bu üründe üretici tarafından açıkça belirtilmeyen kullanım şekilleri cihazı çalışmaz hale getirir ve kullanıcının garantisini geçersiz kılar.

SERVİS İSTASYONLARI GÖSTERİR LİSTE	
İTHALATÇI/İMALATÇI/ÜRETİCİ FİRMANIN	
1. ÜNVANI:	NİCE TEKNOLOJİ ÜRÜNLERİ İÇ VE DIŞ TİCARET LİMİTED ŞİRKETİ
2. MERKEZ ADRESİ:	ATATÜRK MAHALLESİ EKİNCİOĞLU SK. NO:1/1
3. TELEFON:	0216 464 52 33
4. FAKS:	0216 445 74 32
6. TİCARET SİCİL NO:	790756-0
8. VERGİ NO:	6310598863
1	
MERKEZ SERVİS	
• Servis Adı:	NİCE TEKNOLOJİ ÜRÜNLERİ İÇ VE DIŞ TİCARET LİMİTED ŞİRKETİ
• Yetkili Ad Soyad:	
• Vergi Dairesi:	KOZYATAĞI
• Vergi No:	6310598863
• Telefon No:	0216 464 5233
• HYB No:	34-HYB-18384
• Adres:	ATATÜRK MAHALLESİ EKİNCİOĞLU SKNO: 1/1
• Şehir:	İSTANBUL
2	
• Servis Adı:	ADEN ÇINAR
• Yetkili Ad Soyad:	
• Vergi Dairesi:	-
• Vergi No:	2500141668
• Telefon No:	-
• HYB No:	64-HYB-3
• Adres:	KÖME MAH. ÇAMLI SOK.NO:19/B
• Şehir:	UŞAK
3	
• Servis Adı:	AKDENİZ SOĞUTMADURMUŞ AYBAYEsnaf
• Yetkili Ad Soyad:	
• Vergi Dairesi:	KAYMAKKAPI
• Vergi No:	1090103082
• Telefon No:	05337131140
• HYB No:	32-HYB-504
• Adres:	HIZIRBEY MAHALLESİ 1509 SOK. No:32/4 MERKEZ / ISPARTA MERKEZ
• Şehir:	ISPARTA
4	
• Servis Adı:	ARZUM TEKNİK SERVİS MURATAKMAN
• Yetkili Ad Soyad:	
• Vergi Dairesi:	K.ÇEKMECE
• Vergi No:	19685247518
• Telefon No:	902125808790
• HYB No:	34-HYB-1881
• Adres:	TEVFİKBEY MAHALLESİ 1.AYLA SK. BEYAZ AP. Sit. NO: 10 A KÜÇÜKÇEKMECE/İSTANBULKÜÇÜKÇEKMECE
• Şehir:	İSTANBUL

CİHAZIN TANITIMI

Ref.	Tanım	Ref.	Tanım
A	Buhar Tetiği	G	ON/OFF ışığı
B	Kilit Sistemi	H	Aksesuar Saklama Bölmesi
C	Buhar Tabancası	I	Buhar hazır ılığı
D	Tutma Kolu	L	ON/OFF düğmesi
E	Ana Gövde	M	Su haznesi
F	Buhar Ayarı	N	Güvenlik Kapağı

PARÇALARIN TANITIMI

Ref.	Tanım	Ref.	Tanım
	Ölçme Kabı		Cam Temizleme Başlığı
	Huni		Uzatma Boruları
	Yuvarlak fırça		Havlulu Bez
	Küçük yuvarlak fırça		Havlulu Bez
	Eğimli Başlık		Başlık Adaptörü
	Yer Fırçası		Yer Fırçası Adaptörü
	Yer Bezi		

KULLANMA TALİMATI

Kullanmadan önce su haznesinin doldurulması

- Emniyet kapağını (N) çıkarın ve birlikte verilen huniyi (2) kullanarak kazana yaklaşık iki ölçüm kabı (1) su doldurun.(Şekil 1).
- Emniyet kapağını (N) kapatın.
- Gerekli başlığı (bkz. "AKSESUARLA VE BAŞLIKLAR" Bölümü) tabancaya (C) takın ve kilitleyin.

Cihazı Çalıştırma

- Güç kablosunu prize takın ve cihazı Açma / Kapama düğmesini (L) kullanarak çalıştırın, Şekil 3. AÇIK / KAPALI gösterge ışığı (G) ve buharlı hazır ışığı (I) yanar.
- Birkaç dakika sonra, buhar hazır ışığı (I) kapanır ve kazanın basınçlı olduğunu ve cihazın buhar vermeye hazır olduğu gösterir.

Kullanım

- Çalışma basıncına ulaşıldığını bildirmek için buhar hazır ışığı (I) kullanım sırasında kapanır ve açılır.
- Buharın kazara püskürtülmesini önlemek için, buhar kilidi / açma imlecini (B) yukarıdan aşağıya () hareket ettirin. Kilidini açmak için, (B) yukarıdan aşağıya () (Şekil 4) hareket ettirin.
- Buharı dağıtmak için, tabancada (C) bulunan uygun düğmeye (A) basınız.
- Cihazı ilk kez kullanırken, borunun içindeki su kalıntısını gidermek için buhar püskürtücüsünü boş bir alana doğru yönlendirip püskürtün.
- (herhangi bir su sızıntısı borunun içindeki buhar yoğunlaşmasından kaynaklanır). Yukarıdaki işlemi birkaç kez tekrarlayın, başlık buhar vermeye başladığında, daima zemine doğru yönlendirin.



DİKKAT

Cihaz kullanılmadığında, buhar düğmesini (A) daima uygun kilit konumunda (B) bulundurun.

İTHALATÇI FİRMANIN ÜNVANI
NİCE TEKNOLOJİ ÜRÜNLERİ İÇ VE DIŞ TİC. LTD. ŞTİ.

ADRES

Atatürk Mah. Ekinçoğlu Sok. No:1 Nice Plaza Küçükbakkalköy -
Ataşehir/İstanbul
Telefon : 0216 464 52 33

ADRES

SATICI FİRMANIN ÜNVANI

YETKİLİ
Yenal AYAN

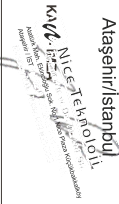
NİCE TEKNOLOJİ
ÜRÜNLERİ İÇ VE DIŞ TİC. LTD. ŞTİ.

YETKİLİ

KAŞE-İMZA

MALIN CİNSİ :BUHARLI TEMİZLEYİCİ

MARKASI :ARLETE

MODELİ :4146

BANDROL VE MAKİNE SERİ NO :

GARANTİ ŞARTLARI

TESLİM TARİHİ VE YERİ :

FATURA TARİHİ :

FATURA NO :

GARANTİ SÜRESİ : 2 YIL (İKİ YIL)

AZAMI TAMİR SÜRESİ : 20 İŞ GÜNÜ

- 1) Garanti süresi, malın teslim tarihinden itibaren başlar ve tüketici için 3 yıldır. Malı mesleki ve ticari amaçlı olarak kullanan Tachier(müşteri) için ise garanti süresi firmamızca belirlenmekte olup 1 yıldır.
- 2) Malın bütün parçaları dahil olmak üzere tamami garanti kapsamındadır.
- 3) Malın aygıtı olduğunun anlaşılması durumunda tüketici, 6502 sayılı Tüketicinin Korunması Hakkında Kanunun 11 nci maddesinde yer alan;
 - a- Sözleşmeden dönme,
 - b- Satış bedelinden indirim isteme,
 - c- Ücretsiz onarımını isteme.
- 4) Tüketicinin bu haklardan ücretsiz olarak hakkını seçmesi durumunda satıcı, işçilik masrafı, değişimlen parça bedeli ya da başka herhangi bir ad altında hiçbir ücret talep etmeksizin malın onarımını yapmak veya yarımlamaya yükümlüdür. Tüketici ücretsiz onarım hakkını Üretici veya İthalatçıya karşı da kullanabilir. Satıcı, Üretici ve İthalatçı tüketimin bu hakkını kullanmasından müteselsilen sorumludur.
 - Garanti süresi içinde tekrar arızalanması,
 - Tamiri için gereken arazi sürenin aşılması,
 - Tamirinin mümkün olmadığını, yetkili servis istasyonu, satıcı, üretici veya İthalatçı tarafından bir raporda belirlenmesi durumlarında tüketici malın bedeli tadisini, aygıt oranında bedeli indirimi ve/veya malın satışını veya malın aygızsız misli ile değiştirilmesini satıcıdan talep edebilir. Satıcı, tüketimin talebini reddedemez. Bu talebin yerine getirilmesini durumunda satıcı, üretici ve İthalatçı müteselsilen sorumludur.
- 6) Malın tamiri süresi 20 iş gününü geçemez. Bu süre, garanti süresi içerisinde malın işçilik arızasını yetkili servis istasyonuna veya satıcıya bildirmeniz tarihinde, garanti süresi dışında ise malın yetkili servis istasyonuna teslim tarihinden itibaren başlar. Malın arızasının 10 iş günü içerisinde giderilmesini halinde, üretici veya İthalatçı, malın tamiri tamamlanmaya kadar, benzeri özelliklere sahip başka bir malı tüketimin kullanımına tahsis etmek zorundadır. Malın garanti süresi içerisinde arızalanması durumunda, tamirde geçen süre garanti süresine eklenir.
- 7) Malın kullanım kılavuzunda yer alan hususlara aykırı kullanımlardan kaynaklanan arızalar garanti kapsamı dışındadır.
- 8) Tüketici, garanti eden haklarını kullanılması ile ilgili olarak çabalecek, uyuşmazlıkta yerleşim yerinin bulunduğu veya tüketici işleminin yapıldığı yerdeki Tüketici Hakem Heyetine veya Tüketici Mahkemesine başvurabilir.
- 9) Satıcı tarafından bu Garanti Belgesinin verilmesi durumunda, tüketici Gümrük ve Ticaret Bakanlığı Tüketicinin Korunması ve Piyasa Gözetimi Genel Müdürlüğüne başvurabilir.

Buhar Ayarı

- Düğme (F), buhar miktarını gereksinimleri ve temizlenecek yüzey veya kumaş çeşidine göre minimumdan maksimuma ayarlamaya yarar
- Narin kumaş veya yüzey durumunda buhar gücünü azaltın.

Cihazın Kapatılması

- Düğmeyi (F) boşaltma işlemi için durdurmayın, ancak uygun düğmeyi bırakın (A).
- Kullandıktan sonra, cihazın kapatma düğmesine (I) basarak cihazı kapatın ve fişini elektrik prizinden çekin. Başlıkları ve kazanı "TEMİZLİK VE BAKIM" bölümündeki talimatları izleyerek temizleyin.
- Esnek hortumu cihaz gövdesinin etrafına sarın (E) ve tabancayı (C) uygun kola (D) yerleştirdikten sonra, imleci (B) kilitleme konumuna getirin.

AKSESUAR VE BAŞLIKLAR

Cihaz tabanında bulunan saklama bölmesinde (H) kullanılacak aksesuarı seçin, daha sonra (Şekil 9). aksesuarı bölmenin (H) içindeki uygun alana alın (Şekil 10) ve kullanmak için yerleştirin.

Tüm aparatlar, tabanca (C) ve uzatma borularıyla (9) birlikte verilen başlık kullanarak kullanılabilir.

Yuvarlak Fırça (3)ve küçük yuvarlak fırça (4)

Başlığa (12) yerleştirilecek olan bu aparatlar, ocak üstünde veya fayanslar arasındaki derz araları, banyo armatürleri, lavabolar, pişirme ızgaraları, duş veya küvetler gibi alanlarda kireç kalıntısının izini kaldırmak (Şekil 2) ve en inatçı kirlerin çözülmesine yardımcı olur.

Eğimli Başlık (5)

Başlığa (12) yerleştirilecek olan bu aparat, kalorifer petekleri, panjurlar ve banyo armatürleri gibi zor bölgelerdeki kirleri ve kireç lekelerini temizlemek için çok yararlıdır.

Kumaş Fırçası (11)

Başlığa (12) yerleştirilecek kumaş fırçası hem tabanca (C) hem de uzatma borularına (9) takılarak kullanılabilir. Havlu bez (10) ile temizleyerek, tozu uzaklaştırmak ve kanepeler, koltuklar, battaniyeler, yatak vb. üzerinde günlük temizlik yapmak mümkündür. (Şekil 5). Kumaşları tazelemek, tüm kırışıklıkları gidermek için de kullanılabilir. Cihazı ilk kez kullanırken kumaşın ıslanmasını önlemek için buhar yoğunluğunu önceden boşaltmanız önerilir..

Cam Temizleme Başlığı (8)

Cam Temizleme Başlığı (11) kumaş fırçasına takılabilir. İki başlığı birleştirmek için, parçayı kumaş fırçanın tabanındaki kancalara takın. Cam Temizleme Başlığı, camlar, aynalar ve parlak yüzeyler üzerinde kullanılabilir ve parlaklıklarını geri kazandırır. Kireç kalıntılarının oluşumunu önlemek için de duşakabinlerinde kolayca kullanılabilir (Şekil 6).

Yer Başlığı (6)

Uygun başlığa(13) (Şekil 7) yerleştirilecek olan bu aparat, uzatma boruları (9) verilen havlu bezler (7) ile birlikte kullanılır. Bezi takmak için, başlığın ortasına yerleştirin, fırça uçlarındaki klipsleri kaldırın, bezin kenarını takın ve bırakın (Şekil.8).

Uzatma Boruları (9)

Uzatma boruları birbirine kolayca takılıp çıkarılabilir. Uzatma boruları sayesinde ulaşılması zor olan yüksek yerlere ulaşmada kullanışlıdır ve tüm başlıklarla birlikte kullanılabilir, uygun başlığa sabitlenebilir.

Başlık Adaptörü (12)

Bu aparat, lavabo, gaz sobaları, mikrodalga fırınlar, davlumbazlar ve ulaşması zor tüm alanların yanısıra inatçı kirlerin yerleştiği tüm yüzeyleri verimli şekilde temizlemenizi sağlar.

KULLANIM ESNASINDA SU HAZNESİNİ DOLDURMA

Kazanda (M) su yokken cihazı kapatın, fişi elektrik prizinden çekin ve aşağıdaki şekilde hareket edin:

- Kalan buharı boşaltmak için (A) tuşuna basın.
- Emniyet kapağını (N), kazan basınçlı olduğu için hemen açmayın, kazanın içine su doldurmak için açmadan önce birkaç saniye bekleyin..
- Buhar püskürmesini önlemek için biraz daha su ilave edin, ilk miktarı yavaşça dökün.
- Emniyet kapağını (N) tamamen kapatın.
- Cihazın fişini prize takın.
- Açma / kapama tuşuna (L) basın.

TEMİZLİK VE BAKIM



Su haznesinin boşaltılması ve temizlenmesi

DİKKAT: Cihazın düzgün çalışmasını tehlikeye sokabilecek kireç kalıntılarını önlemek için hazneyi en az ayda bir kez temizleyin.

DİKKAT: Cihazı temizlemeden önce cihazı kapatın, fişini çekin ve soğumasını bekleyin.

Tabancadaki (C) buhar düğmesine (A) basarak kazanın içindeki artık buharı (M) boşaltın.

- Emniyet kapağını (N) yavaşça açarak çıkarın.
- Herhangi bir buhar oluşumunu önlemek için kazanı (M) musluk suyu ile yavaşça doldurun. Cihazı kuvvetlice sarsın ve baş aşağı çevirin
- Yukarıdaki işlemi birkaç kez tekrarlayın.



DİKKAT: Kireç çözücü, sirke veya diğer parfümlü maddeleri hiçbir zaman kazana ilave etmeyiniz. Aksi takdirde bu işlem cihaza zarar verecek ve cihazın garantisini geçersiz kılacaktır.

- Aksesuarları, cihazın tabanında bulunan saklama bölmesini (H) kullanarak saklayın, daha sonra arka kolu kullanarak (Şekil 9). cihazı kaldırın.
- Aksesuarları bölmenin içindeki uygun alanlara yerleştirin (H) (Şekil 10).
- Önce bölme deliklerini ve daha sonra cihazın arka bölümünü kilitlene kadar aşağı doğru bastırarak (Şekil 11) cihazı tekrar bölmenin (H) üzerine yerleştirin

Uygun olan yere, zemin fırçasını (6) ilgili bağlantı aparatı ile (13) birlikte cihazın arka kısmına (Şekil 12) yerleştirin.

SORUN GİDERME

SORUN	KONTROL	OLASI NEDEN	ÇÖZÜM
Başlık buhar vermiyor	Buhar hazır ışığı (I) yanıyor	Soğuk su haznesi	Buhar hazır ışığının (I) sönmemesini bekleyin
	Buhar hazır ışığı (I) sönmük	Su haznesinde su yok (M)	Hazneyi doldurun, kullanma Talimatında belirtildiği gibi doldurun.
	Buhar hazır ışığı (I) sönmük – Haznede su var (M)	Anıza	YETKİLİ SERVİS'e başvurun
Başlık çok az buhar veriyor	Buhar hazır ışığı (I) sönmük	Soğuk su haznesi	Su haznesinin (M) ısınmasını bekleyin
		Buhar ayar düğmesi (F) Düşük konumda	Buharı ayarlamak için (F) ilgili düğmeyi kullanın