



HOOVER®
Professional

Türkçe Tanıtım ve Kullanma Kılavuzu

UP450 - UP330
YARI PROFESYONEL HALI TEMİZLEYİCİ



Cihazda herhangi bir işlem yapmadan önce bu kılavuzu dikkatlice okuyun.



TÜRKÇE



- Bu model kuru bir elektrikli süpürge, dış mekanlarda, ıslak yüzeylerde veya herhangi bir sıvıyı temizlemek için kullanmayın. Sadece kuru yüzeyler üzerinde kullanın. Elektrikli süpürge elektrik aksamını bozabileceğinden, bu cihazı sıvı süpürmek için kullanmayın. Bu, yeni şampuanlanmış halılar için geçerlidir: kuruyana kadar bekleyin.
- Elektrikli süpürgeyi oyuncak olarak kullanılmasına izin vermeyin. Çocuklar tarafından veya çocukların yakınında kullanıldığında çok dikkat edin.
- Kablo makarası veya kablunun kendisi hasar görmüşse, yalnızca yetkili bir servis tarafından değiştirilmelidir. Cihazı asla hasarlı bir kablo veya fişle kullanmayın.
- Cihaz gerektiği gibi çalışmıyorsa, düşmüşse, hasar görmüşse, dışarıda bırakılmışsa veya suya daldırılmışsa, cihazı yetkili bir merkeze götürün.
- Herhangi bir onarım veya aksesuar parçası satın almak için yalnızca yetkili bir servis merkezi ile iletişime geçin. Herhangi bir onarım girişiminde bulunmayın.
- Kablodan çekmeyin veya taşımayın, kabloyu tutamak olarak kullanmayın, kablunun üzerindeki bir kapıyı kapatmayın veya kabloyu keskin kenarlardan veya köşelerden çekmeyin. Cihazı kablo üzerinde sarılıyken çalıştırmayın.
- Kabloyu ısıtılmış yüzeylerden uzak tutun. Kabloyu çekerek fişten çekmeyin. Fişi prizden çıkarmak için kablodan değil fişten tutun. Fişi veya cihazın kendisini ıslak ellerle tutmayın.
- Cihazınızda bir kablo makarası varsa, kablo makarasına geri sararken daima fişi tutun. Geri sararken fişin çarpmasına izin vermeyin.
- Gözlerin ve kulakların yaralanmasını önlemek için zemin aksesuarları ve borular baş hizasında kullanılmamalıdır.
- Saçları, giysileri, takıları, parmakları ve vücudun tüm kısımlarını her zaman açıklıklardan ve hareketli parçalardan uzak tutun.
- Kullanımdan sonra düğmeyi daima KAPALI konuma getirin.
- Merdivenlerde temizlik yaparken ekstra dikkat gösterin.
- Bu cihazı bir aksesuarla kullanırken, herhangi bir döner fırçayı bağlamadan önce daima fişini çekin. Hiçbir durumda, kullanım sırasında döner fırçaya asla dokunmayın.
- Elektrik süpürgeyi elektrik kablosu veya herhangi bir uzatma kablosu üzerinden çalıştırmayın.
- Keskin nesnelere süpürmekten kaçının.
- Hortumu bağlamadan veya çıkarmadan önce cihazı daima kapatın.
- Elektrik fişi ve elektrik prizi su ile temas etmemelidir. Sadece kuru bir bezle temizlenebilirler, onlara nem değmemelidir. Elektrik çarpması tehlikesi içerir.
- Cihazı, güç kaynağıyla bağlantısı kesildiğinde yalnızca kuru veya hafif nemli bir bezle temizleyin. Asla suya daldırmayın.
- Sigara, kibrit veya sıcak kül gibi yanan veya dumanı tüten hiçbir şeyi süpürmeyin.
- Asla benzin gibi yanıcı veya parlayıcı sıvıları temizlemek için veya duman bulunabilecek alanlarda kullanmayın.
-
- Açıklıklara herhangi bir nesne koymayın. Açıklığı tıkalıyken asla kullanmayın, hava akışını azaltabilecek toz, tiftik, saç ve herhangi bir şeyden uzak tutun.
- Toner tozunu süpürmeyin. Yazıcılarda ve fotokopi makinelerinde kullanılan toner gibi toner tozu elektriği iletebilir.
-
- Toz torbası ve/veya filtre yerinde olmadan kullanmayın. Toz Torbaları tek kullanımlıktır ve yalnızca bir kez kullanılması amaçlanmıştır. Bunları yeniden kullanmaya çalışmayın.
- Cihazın üfleme işlevi varsa, üfleme işlevini asla uçucu veya zehirli buharlar yayılan boyaya püskürtme veya benzeri cihazları çalıştırmak için kullanmayın.

UYARI: Hatalı kullanım, yetkisiz kişilerce yapılan bakım, yetkisiz ve orijinal olmayan yedek parça kullanımı, orijinal üründe herhangi bir şekilde kurcalama ve/veya deęişiklik yapılması nedeniyle kişilere ve/veya nesnelere verilen zararlar için hiçbir sorumluluk kabul edilmez.

Üretici, önceden haber vermeksizin cihazda ve/veya sağlanan aksesuarlarda deęişiklik yapma hakkını saklı tutar.

BU TALİMATLARI SAKLAYIN

CİHAZIN KISIMLARI

1. Ergonomik tutma kolu
2. Üst ve alt kablo sarıcı
3. ON/OFF düğmesi
4. Taşıma Kolu
5. Havalandırma Boşluğu
6. HEPA filtre
7. Torba dolu gösterge ışığı
8. Arka Kapak
9. Güç ayarı (opsiyonel)
10. Taban yükseklik ayarı
11. Fırça Rulo Kapağı
12. Serbest bırakma pedali
13. Hortum

CİHAZIN KURULUMU



Tutma yeri ile birlikte oval boruyu makinenin üst yuvasına yerleştirin ve sonuna kadar itin.



Döner hortum bağlantısını emiş deliğine B yerleştirin ve C'deki gibi yerine kilitlemek için plastik halkayı çevirin.



Cihazın D bölümündeki emiş hortumunun ergonomik tutamağını değiştirin.

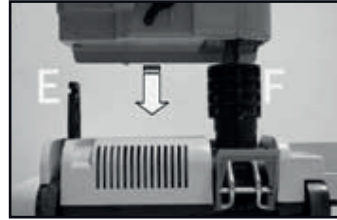

Emiş grubunu dik ve emiş borusu F ve halı çirpücünün E desteği ile aynı hizada olacak şekilde konumlandırın. Grubu serbest bırakın ve sonuna kadar yavaşça aşağı doğru itin, ardından özel tutamak G ile yerine kilitleyin.

TOZ TORBASI DOLU GÖSTERGESİ



Toz torbasının ne zaman değiştirilmesi gerektiğini veya emme borusunu tıkanan bir şey olduğunu göstermek için torba dolu göstergesi yanar (bu durumda boruyu kontrol edin ve tıkanıklığı giderin).

TOZ TORBASININ DEĞİŞTİRİLMESİ

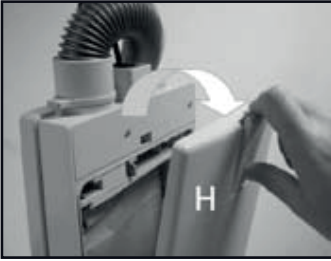

Küçük H kapağını şekilde gösterildiği gibi mandalı kullanarak çıkarın

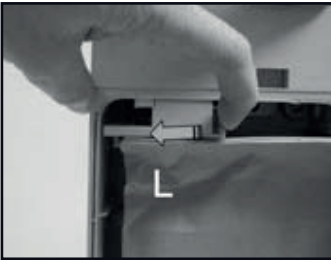

L imlecini okla gösterilen yönde kaydırarak dolu torbayı anlatın.

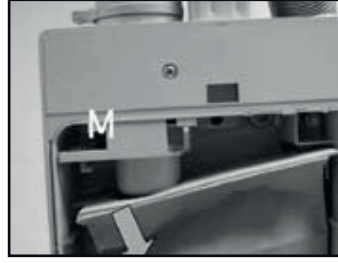

Dolu toz torbasını M'de gösterildiği gibi dışarı çıkarın. Yeni bir torba takmak için ters sırada ilerleyin.

FİLTRENİN DEĞİŞTİRİLMESİ



Filtre desteğini açın ve değiştirin veya hafifçe vurarak temizleyin (filtrenin yaklaşık her 20 toz torbasında bir değiştirilmesi gerekir).

HEPA FİLTRE DEĞİŞİMİ; ÖN FİLTRE DEĞİŞTİRME VEYA TEMİZLEME

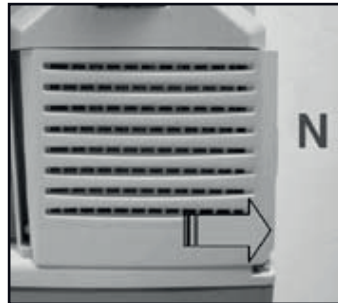

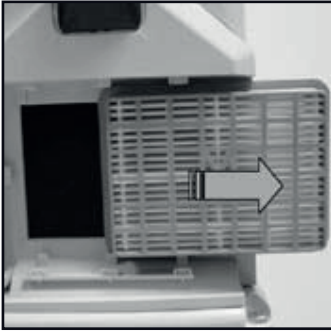

Havalandırma ızgarasını serbest bırakmak için imleci N etkinleştirin ve aynı zamanda serbest bırakmak için ızgarayı (ok yönünde) dışarı doğru kaydırın. Ön filtre, Hepa filtresinin altındaki hava çıkış alanında bulunur. Ön filtreyi suyla yıkayarak değiştirin veya temizleyin, ardından kurutun ve dikkatlice yerine geri koyun. HEPA filtresini ve havalandırma ızgarasını yeniden takın, imlecin yerine oturduğunu duyana kadar içeri kaydırın.

HALI BAŞLIĞINI KULLANMA



Çalışmak için serbest bırakma pedalına basın ve aynı anda elektrikli süpürgeyi indirin. Halı çırpıcı eki çalışmaya başlayacaktır. Zamanla hasar görebilecek özel kilim veya halılarda halı başlığını sık kullanmaktan kaçının.

HALI BAŞLIĞININ KONTROLÜ

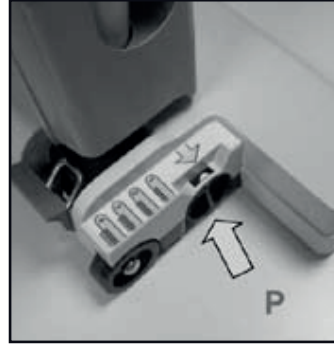

Halı başlığı kontrolü, başlığın çalışmasını sürekli olarak düzenler:

Yeşil Işık: halı başlığı düzgün çalışıyor.

Kırmızı Işık: halı başlığı kilitlendi veya aşırı strese maruz kaldı. Tabanı P ayar cihazıyla kaldırın, ardından cihazı birkaç saniye dik konuma getirin ve çalışmaya devam edin. Kırmızı ışık devam ederse, cihazı kapatın, fişini çekin ve tıkanma nedenlerini kontrol edin.

Kırmızı /Yeşil Işık: silindir zemine değmiyor. Kadran P'yi kullanarak tabanın yüksekliğini ayarlayın. Silindirin aşınmış veya iletim kayışı kırılmış olabilir. Silindiri veya iletim kayışını değiştirin.

RULO FIRÇANIN TEMİZLİĞİ



ÖNEMLİ: Bu işleme devam etmeden önce cihazı kapatın ve fişini çekin. Kapağı tamamen sabitleyen vidayı gevşetmek için madeni para veya düz uçlu bir tornavida kullanın. Saçla kaplı, aşınmış şeridi çıkarmak için bir alet (bir pense) kullanın ve ardından yerine takmak için bu adımları tersten izleyerek başka bir şeritle değiştirin.

CİHAZ TIKANIKLIĞI HORTUMDAKİ TIKANIKLIĞIN GİDERİLMESİ



HALI BAŞLIĞINDAKİ TIKANIKLIĞIN GİDERİLMESİ



Cihazın tabanını çıkarın (cihaz montajı bölümüne bakın). Elektrik süpürgesinin borusunu veya esnek bir fırçayı kullanarak boruyu kontrol edin ve gerekirse engeli kaldırın.

CİHAZIN BERTARAF EDİLMESİ

• AMBALAJ

Ambalaj, cihazı nakliye sırasında hasara karşı korur. Çevre dostu malzemelerden yapılmıştır ve bu nedenle geri dönüştürülebilir. Kullanılmayan ambalaj malzemeleri geri dönüşüm sistemindeki toplama noktalarına atılmalıdır.

GERİ DÖNÜŞÜM

Kullanılan malzemelerin gösterimi, ambalajın üzerinde, aksesuar bileşenlerinde yer almaktadır. Geri dönüşüm logosu, boyutlarına göre izin veren parçaların üzerine yerleştirilmiştir. Bu parçaları geri dönüşüm için hazırlanmış ilgili kutulara atın.

• Ürün veya ambalajındaki Sembol, bu ürünün evsel atık olarak değerlendirilemeyeceğini gösterir. Bunun yerine, ilgili toplama noktasında bulunmalı, elektrikli ve elektronik ekipmanların geri dönüşümüyle ilgilenmelidir. Bu ürünün doğru şekilde imha edilmesini sağlayarak, aksi takdirde bu ürünün uygun olmayan şekilde atılmasından kaynaklanabilecek çevre ve insan sağlığı için olası olumsuz sonuçların önlenmesine yardımcı olacaksınız. Bu ürünün geri dönüştürülmesiyle ilgili daha fazla ayrıntı için lütfen yerel belediye ofisinize, evsel atık imha hizmetinize veya ürünü satın aldığınız mağazayla iletişime geçin.

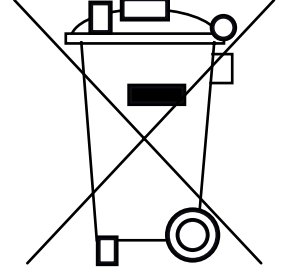

ÖNEMLİ GÜVENLİK ÖNLEMLERİ

Bir cihazı kullanırken, aşağıdakiler de dahil olmak üzere temel güvenlik önlemlerine her zaman uyulmalıdır:

- **Cihazınızı kullanmadan önce tüm talimatları okuyun**
- **Her zaman bu güvenlik önlemlerine uyun**
- **Cihazı insanlar veya hayvanlar üzerinde kullanmayın.**

TÜKETİCİ BİLGİSİ

- **Bu cihaz yalnızca evde kullanım için tasarlanmıştır**

UYARI: Yangın, elektrik çarpması veya yaralanma riskini azaltmak için:

- **Kablosunu elektrik prizine takmadan önce elektrikli süpürge voltajını kontrol edin.**

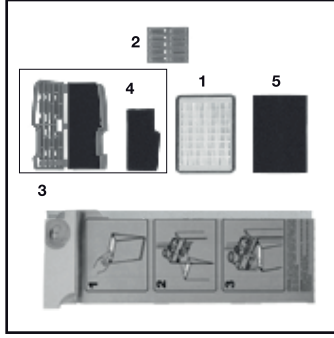

PARÇALAR

1. Hepa Filtre
2. Koku/Parfüm
3. Toz Torbası
4. Filtre
5. Motor öncesi filtre

TEKNİK ÖZELLİKLER	UP330	UP450
Cihaz Motor Gücü	1150 W	1150 W
Fırça Motor Gücü	200 W	250 W
Toz Torbası Kapasitesi	6,5 L	6,5 L
Çalışma Genişliği	32 cm	41 cm
Voltaaj	230 Volt/50-60Hz	
Elektronik kart, motor bloke etme	Cihaz içinde	
Elektronik kart, Emiş Hızı Ayarı	Opsiyonel/İsteğe bağlı	

*Üretici önceden haber vermeksizin herhangi bir değişiklik yapma hakkını saklı tutar.

HD 14" /18" STD

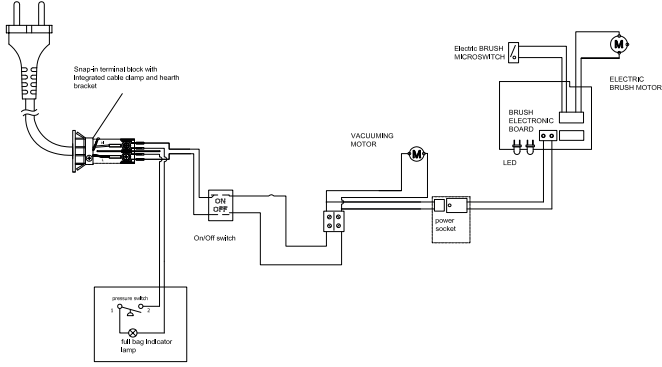

ELEKTRİK ŞEMASI

Dikkat! Elektrik devresi ile ilgili herhangi bir iş sadece yetkili teknik servis personeli tarafından yapılmalıdır.

GARANTİ ŞARTLARI

- 1) Garanti süresi, malın teslim tarihinden itibaren başlar ve tüketiciler için 2 yıldır.
- 2) Malın bütün parçaları dahil olmak üzere tamamı garanti kapsamındadır.
- 3) Malın ayıplı olduğunun anlaşılması durumunda tüketici, 6502 sayılı Tüketicinin Korunması Hakkında Kanunun 11 'inci maddesinde yer alan;
 - a- Sözleşmeden dönme,
 - b- Satış bedelinden indirim isteme,
 - c- Ücretsiz onarılmasını isteme,
 - ç- Satılanın ayıpsız bir misli ile değiştirilmesini isteme, haklarından birini kullanabilir.
- 4) Tüketicinin bu haklardan ücretsiz onarım hakkını seçmesi durumunda satıcı; işçilik masrafı, değiştirilen parça bedeli ya da başka herhangi bir ad altında hiçbir ücret talep etmeksizin malın onarımını yapmak veya yaptırmakla yükümlüdür. Tüketici ücretsiz onarım hakkını üretici veya ithalatçıya karşı da kullanabilir. Satıcı, üretici ve ithalatçı tüketicinin bu hakkını kullanmasından müteselsilen sorumludur.
- 5) Tüketicinin, ücretsiz onarım hakkını kullanması halinde malın;
 - Garanti süresi içinde tekrar arızalanması,
 - Tamiri için gereken azami sürenin aşılması,
 - Tamirinin mümkün olmadığının, yetkili servis istasyonu, , satıcı, üretici veya ithalatçı tarafından bir raporlar belirlenmesi durumunda; tüketici malın bedel iadesini, ayıp oranında bedel indirimini veya imkan varsa malın ayıpsız misli ile değiştirilmesini satıcıdan talep edebilir. Satıcı, tüketicinin talebini reddedemez. Bu talebin yerine getirilmemesi durumunda satıcı, üretici ve ithalatçı müteselsilen sorumludur.
- 6) Malın tamir süresi 20 iş gününü geçemez. Bu süre, garanti süresi içerisinde mala ilişkin arızanın yetkili servis istasyonuna veya satıcıya bildirmesi tarihinde, garanti süresi dışında ise malın yetkili servis istasyonuna teslim tarihinden itibaren başlar. Malın arızasının 10 iş günü içerisinde giderilmemesi halinde, üretici veya ithalatçı; malın tamiri tamamlanuncaya kadar, benzer özelliklere sahip başka bir malı tüketicinin kullanımına tahsis etmek zorundadır. Malın garanti süresi içerisinde arızalanması durumunda, tamirde geçen süre garanti süresine eklenir.
- 7) Malın kullanma kılavuzunda yer alan hususlara aykırı kullanılmasından kaynaklanan arızalar garanti kapsamı dışındadır.
- 8) Tüketici, garantiden doğan haklarının kullanılmasına ile ilgili olarak çıkabilecek uyuşmazlıklarda yerleşim yerinin bulunduğu veya tüketici işleminin yapıldığı yerdeki Tüketici Hakem Heyetine veya Tüketici Mahkemesine başvurabilir.
- 9) Satıcı tarafından bu Garanti Belgesinin verilmemesi durumunda, tüketici Gümrük ve Ticaret Bakanlığı Tüketicinin Korunması ve Piyasa Gözetimi Genel Müdürlüğüne başvurabilir.

GARANTİ BELGESİ

Üretici ve/veya İthalatçı Firmasının:

Ünvanı: NİCE TEKNOLOJİ ÜRÜNLERİ İÇ VE DIŞ TİC. LTD. ŞTİ.

Adresi: Atatürk Mah. Ekinçioğlu Sok. No: 1

Atasehir/İSTANBUL

Tel - Faks: 90 216 464 52 33

Eposta: info@niceteknoloji.com

Yetkili Kişi: Yenal AYAN

Yetkili Kişinin İmzası ve Kaşesi:



Satıcı Firmasının:

Ünvanı: NİCE TEKNOLOJİ ÜRÜNLERİ İÇ VE DIŞ TİC. LTD. ŞTİ.

Adresi: Atatürk Mah. Ekinçioğlu Sok. No: 1 Atasehir/İSTANBUL

Tel - Faks: 90 216 464 52 33

Eposta: info@niceteknoloji.com

Yetkili Kişi: Yenal AYAN

Yetkili Kişinin İmzası ve Kaşesi:

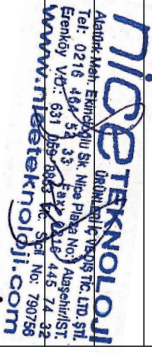

Fatura ve İrsaliye:

Fatura Numarası:

Fatura Tarihi:

Teslim Tarihi ve Yeri:

Malın / Ürünün:

Cinsi: YARI PROFESYONEL KURU ELEKTRİKLI SÜPÜRGE

Markası: HOOVER

Modeli: UP450 - UP330

Seri Numarası:

Garanti Süresi: 2 Yıl
Azami Tamir Süresi: 20 İş Günü

İTHALATÇI FİRMA / www.niceteknoloji.com

ÜNVANI : NİCE TEKNOLOJİ ÜRÜNLERİ İÇ VE DIŞ TİCARET
LİMİTED ŞİRKETİ

MERKEZ ADRESİ : ATATÜRK MH. EKİNCİOĞLU SK. NO: 1
NİCE PLAZA KÜÇÜKBAKKALKÖY
ATAŞEHİR - İSTANBUL

TELEFON : 0216 464 52 33

ÜRETİCİ FİRMA / www.hoover.com

ÜNVANI : HOOVER D.H.P. Srl

MERKEZ ADRESİ : Via G. Brodolini, 24 20834 Nova Milanese (MB) Italia
Licencee of Hoover Professional



HOOVER®

Professional

w w w . h o o v e r . c o m

DESTEK TEL: 444 22 09

