



HOOVER®
Professional

Türkçe Tanıtım ve Kullanma Kılavuzu

HP9D

YARI PROFESYONEL KURU
ELEKTRİKLİ SÜPÜRGE



HOOVER®
Professional

Cihazda herhangi bir işlem yapmadan önce bu kılavuzu dikkatlice okuyun.



TOZ VE KÜÇÜK PARÇALARI ÇEKMEYE UYGUN EKİPMANLAR, SIVI EMİŞİ İÇİN UYGUN DEĞİLDİR. SAĞLAM VE GÜÇLÜ AKSESUAR SETİ KULLANIMI KOLAY HIZLI VE EKSİKSİZ BİR TEMİZLİK İÇİN GERÇEKTEN ETKİLİDİR. BU SÜPÜRGE TOPLU KULLANIM İÇİN UYGUNDUR: ÖRNEK: OTELLER, OKULLAR, HASTANELER, FABRİKALAR, OFİSLER, MAĞAZALAR, VB.



Bu semboller, kullanıcıya veya yakındaki diğer insanlara veya hayvanlara ölüm dahil neden olabilecek işlemlere dikkat etmesini hatırlatmak için kullanılacaktır. Ayrıca bu sembollerle gösterilen işlemler cihazda onarılamaz bile olsa hasarlara neden olabilir.

ÖNEMLİ GÜVENLİK ÖNLEMLERİ

- Bu cihaz, fiziksel, duyuşsal veya zihinsel kapasiteleri düşük veya herhangi bir deneyimi ve bilgisi olmayan kişiler (çocuklar dahil) tarafından, cihazın kullanımına ilişkin talimatlar almadıkları ve aşığıdakilerden sorumlu bir kişi tarafından kontrol edilmedikleri sürece kullanılmamalıdır.
- Çocuklar aletle oynamaları için kontrol edilmelidir.
- Ambalaj bileşenleri potansiyel tehlikeler oluşturabilir (örneğin plastik torbalar): bunlar çocukların erişemeyeceğı ve hareketlerinin farkında olmayan diğere insanlardan veya hayvanlardan uzak tutulmalıdır.
- Ambalajı doğru bir şekilde elden çıkarmak için yürürlükteki yerel standartları takip edin.
- Bu kılavuzda belirtilenden farklı herhangi bir kullanım tehlike oluşturabilir, bu nedenle bundan kaçınılmalıdır.
- **DİKKAT:** Kullanıcılar bu makineyi kullanmak için uygun şekilde eğitilmelidir.
- **DİKKAT:** Bu cihaz, ağırlığı dikkate alınarak sağlam, sabit, güvenli ve eğimli olmayan bir düzlemde, kapalı ve nemsiz ortamlarda saklanmalıdır.
- **DİKKAT:** Düşük sıcaklık durumunda dış mekanda kullanmayınız.
- **DİKKAT:** Vakum ağzını asla vücudun hassas bölgelerine - insanların veya hayvanların - gözler, kulaklar, ağız vb. dokundurmayın.
- **DİKKAT:** Cihaza ek bir fiş takılıysa, fişte belirtilen gücü aşmayın. Bu norma uyulmaması yangınlara ve kullanıcı için ölümcül dahi olsa hasarlara neden olabilir.
- **DİKKAT:** Cihaz, elektrostatik boşalmalara karşı korunan alanlar için uygun değildir.
 - **DİKKAT:** Yalnızca cihazla birlikte verilen veya kullanım kılavuzunda belirtilen fırçaları kullanın. Başka fırçaların kullanılması güvenliği tehlikeye atabilir.
 - **DİKKAT:** Çalışan cihazı gözetimsiz bırakmayın, cihazı kullanmadığınız zamanlarda daima fişini prizden çekin ve çocukların veya kendi hareketlerinin bilincinde olmayan kişilerin ulaşamayacağı bir yerde saklayın.
 - **DİKKAT:** köpük veya sıvı tahliyesi durumunda derhal kapatın.
 - **DİKKAT:** Devrilme durumunda cihazı kapatmadan önce kaldırın.
 - **DİKKAT:** Halı temizleyiciyi kullanırken aspiratör ek aksesuar fişinde kayıtlı gücü aşmayın. Elektrikli aletin besleme voltajının, aspiratörün teknik verilerinin etiketinde kaydedilenle aynı olduğundan emin olun. Bu kurallara uyulmaması, kullanıcıda yangına ve ölümcül hasarlara neden olabilir.
 - **DİKKAT:** Ek aksesuar fişi yalnızca cihaz toz emmeye ayarlandığında kullanılmalıdır.

Bu kurallara uyulmaması yangınlara neden olabilir ve kullanıcı için ölümcül tehlike oluşturabilir.

- **DİKKAT:** Bu cihaz, tehlikeli tozların toplanması için uygun değildir. Zehirli, patlayıcı, yanıcı veya akkor halindeki maddeleri tüketmeyin. İzin verilen maksimum sıcaklık 40 ° C / 104 ° F'dir
- Aparatın her parçası kullanılmadan önce doğru şekilde monte edilmelidir. Ayrıca filtreleme elemanlarının doğru ve verimli bir şekilde monte edildiğini doğrulayın.
- Cihaz, sabit, güvenli ve eğimli olmayan bir düzlemde çalıştırılmalı, kurulmalı, onarılmalı ve taşınmalıdır.
- Motor bloğu üzerinde belirtilen değerlerin, aparatı bağlamayı düşündüğünüz sebebinin değerlerine karşılık geldiğinden ve prizin fiş ile uyumlu olduğundan emin olunuz.
- Kaplardan, lavabolardan, lavabolardan vb. su çekmeyin.
- Cihaza zarar verebileceğinden aşındırıcı deterjanlar kullanmayın.
- Filtre elemanlarına zarar verebilecek malzemeleri (cam, metal vb.) çekmeyiniz.
- Cihazı kesinlikle elektrik kablosundan çekmeyin veya kaldırmayın.
- Herhangi bir işlem yapmadan önce daima fişi prizden çekin.
- Besleme kablosunu hasar, çatlak veya eskime açısından düzenli olarak kontrol edin. Daha fazla kullanmadan önce kabloyu değiştirin.
- Hasarlı kablunun değiştirilmesi, teknik yardım servisi veya tanınan kalifikasyona sahip yetkili yetkili personel tarafından yapılmalıdır.
- Elektrik uzatmalarını kullanırken bunların güç kablosuyla uyumlu olduğundan ve sıvılara veya iletken yüzeylere temas etmediğinden emin olun.
- İçi boş küre, tambur sıvı ile dolduğunda veya devrildiğinde boşalmayı durdurur. Herhangi bir hasar oluşturmadığını ve hareketini engellemediğini düzenli olarak kontrol edin. Gerektiğinde temizleme veya değiştirme yapın.
- Kullandıktan sonra aparatın her parçasını temizleyiniz; depoları boşaltın, filtreleri sallayın ve saklamadan önce yüzeyinin üzerine nemli bez kullanın.
- Bakım ve onarımları her zaman uzman personel yapmalıdır; hasarlı parçalar orijinal yedek parçalarla değiştirilmelidir.
- DİKKAT: Cihazda değişiklik yapılması yasaktır. Kurcalama, yangına ve kullanıcı için ölümcül dahi olsa hasarlara ve garantinin kaybedilmesine neden olabilir.
- Üretici, bu talimatlara uyulmaması veya cihazın makul olmayan bir şekilde kullanılması nedeniyle insanlara veya eşyalara verilen zararlardan sorumlu değildir.

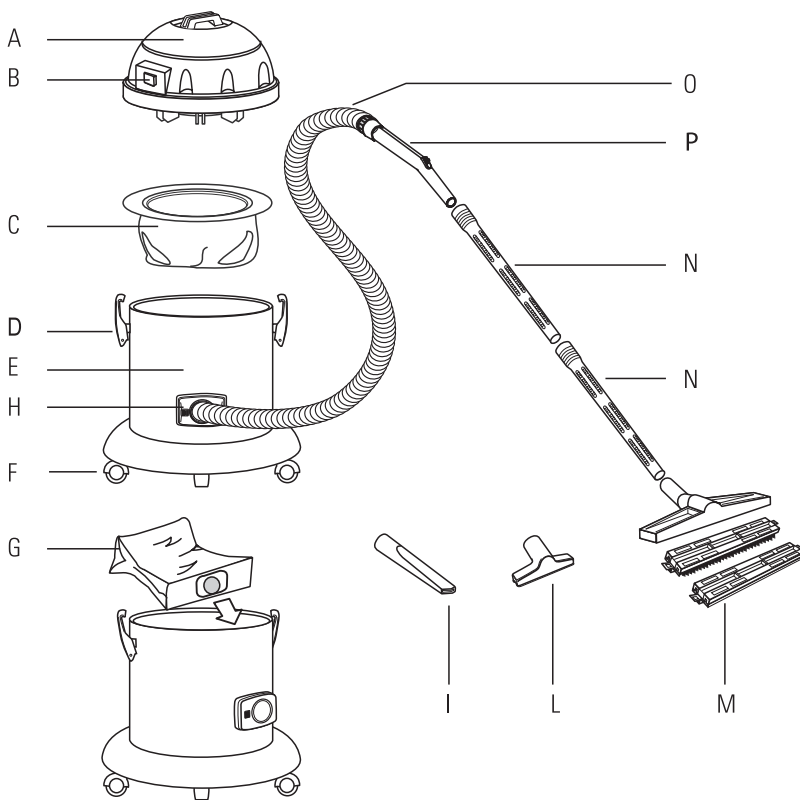

N.B. I disegni degli apparecchi sotto riportati sono puramente indicativi.

N.B. Drawings above reported are merely indicative.

N.B. Les dessins des appareils reportés ci-dessous sont purement indicatifs.

N.B. Die - oben - aufgeführten Zeichnungen sind nur Indikativ.

N.B. Los dibujos que siguen a continuación son meramente indicativos.

N.B. Bovenstaande tekeningen zijn enkel ter verduidelijking.

N.B. Tegningene over er indikative.

N.B. Yläpuolella olevat kuvat ovat ainoastaan viitteellisiä.

OBS! Bidra som visas, kan avvika från din utrustning, men ger dig vägledning.

N.B. Överstående tegninger er kun vejledende.

ΣΗΜΕΙΩΣΗ: Τα σχέδια των συσκευών που αναφέρονται παρακάτω είναι καθαρά ενδεικτικά.

N.B. Os esquismas mencionados são meramente indicativos.

POZN. Níže uvedené zobrazení přístrojů jsou pouze informativní.

N.B. Utaloodud joonised on ainult osutavad.

N.B. Rysunki sprzętów zamieszczone poniżej są przybliżone.

POZN. Dolu uvedené zobrazenie prístrojov je iba informatívne.

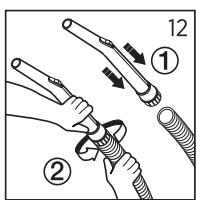
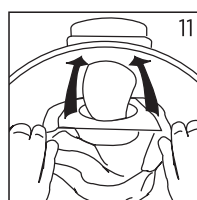
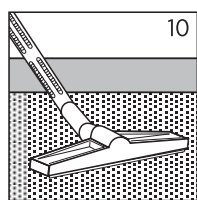
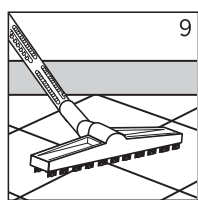
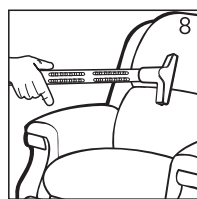
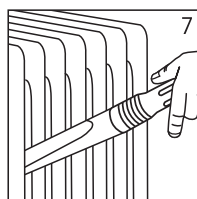
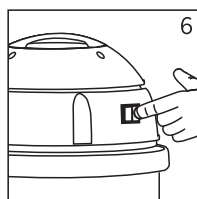
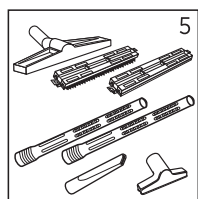
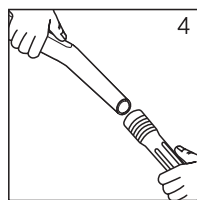
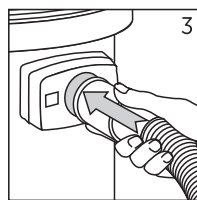
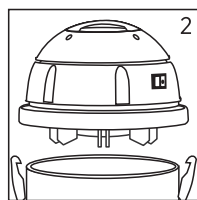
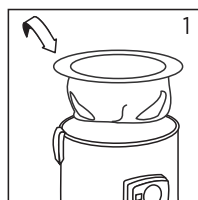

CİHAZIN KISIMLARI

- A. Süpürge Başlığı
- B. Düğme
- C. Tanka yerleştirmek için polyester filtre
- D. Süpürge başlığının tanka bağlantısı için kancalar
- E. Hazne
- F. Tekerlekler
- G. Doğrudan hav girişine takılan kağıt torba.
- H. Kullanımı, her şekilde kullanılması gereken polyester filtre kullanımını hariç tutmaz.
- I. Hava Girişi
- J. Düz Başlık
- K. Küçük Fırça
- L. Kombine Başlık
- M. Uzatma Borusu
- N. Esnek Hortum
- O. Tutma Kolu

DİKKAT

Makinenin verimini yüksek tutmak için her kullanımdan sonra polyester filtrenin temizlenmesi tavsiye edilir.

KULLANIM TALİMATLARI

- Bez filtreyi hazneye yerleştirin (Şek. 1)
- Başlığı hazneye monte edin ve kancalarla kilitleyin (Şek. 2)
- Esnek hortumu girişe bağlayın (Şekil 3)
- Çubuğu ve uzatmaları esnek hortumun diğer tarafına bağlayın (Şek. 4)
- En uygun aksesuarı seçin (Şek. 5)
- Fişi prize takın ve ardından ekipmanı açın (Şek. 6)
- Düz mızrak kullanımına örnek (Şekil 7)
- Küçük alet kullanımına örnek (Şekil 8)
- Yerde fırça kullanımına örnek (Şek. 9)
- Halı üzerinde fırça kullanımına örnek (Şek. 10)
- Kese kağıdı varsa, deflektör üzerindeki hazneye yerleştirin (Şek. 11)



Elektrikli aletleri evsel atıklara atmayın! Atık elektrikli ve elektronik ekipman (WEEE) ve bunun ulusal yasalara dahil edilmesine ilişkin 2002/96 EC sayılı Avrupa Yönergesi'ne göre, artık kullanıma uygun olmayan elektrikli aletler ayrı olarak toplanmalı ve çevre dostu bir şekilde geri kazanıma gönderilmelidir.

SES SEVİYESİ: EN 60704 - 1 (1997) / EN 60704 -2 - 1 (2001) kurallarına göre ölçülen değerlerdir. Makinenin ses seviyesi için A ölçümü <80 dB (A)'dir. Uygun olmayan besleme koşulları altında, cihaz voltajda geçici düşümlere neden olabilir.

GARANTİ ŞARTLARI

- 1) Garanti süresi, malın teslim tarihinden itibaren başlar ve tüketiciler için 2 yıldır.
- 2) Malın bütün parçaları dahil olmak üzere tamamı garanti kapsamındadır.
- 3) Malın ayıplı olduğunun anlaşılması durumunda tüketici, 6502 sayılı Tüketicinin Korunması Hakkında Kanunun 11 'inci maddesinde yer alan;
 - a- Sözleşmeden dönme,
 - b- Satış bedelinden indirim isteme,
 - c- Ücretsiz onarılmasını isteme,
 - ç- Satılanın ayıpsız bir misli ile değiştirilmesini isteme, haklarından birini kullanabilir.
- 4) Tüketicinin bu haklardan ücretsiz onarım hakkını seçmesi durumunda satıcı; işçilik masrafı, değiştirilen parça bedeli ya da başka herhangi bir ad altında hiçbir ücret talep etmeksizin malın onarımını yapmak veya yaptırmakla yükümlüdür. Tüketici ücretsiz onarım hakkını üretici veya ithalatçıya karşı da kullanabilir. Satıcı, üretici ve ithalatçı tüketicinin bu hakkını kullanmasından müteselsilen sorumludur.
- 5) Tüketicinin, ücretsiz onarım hakkını kullanması halinde malın;
 - Garanti süresi içinde tekrar arızalanması,
 - Tamiri için gereken azami sürenin aşılması,
 - Tamirinin mümkün olmadığının, yetkili servis istasyonu, , satıcı, üretici veya ithalatçı tarafından bir raporlar belirlenmesi durumunda; tüketici malın bedel iadesini, ayıp oranında bedel indirimini veya imkan varsa malın ayıpsız misli ile değiştirilmesini satıcıdan talep edebilir. Satıcı, tüketicinin talebini reddedemez. Bu talebin yerine getirilmemesi durumunda satıcı, üretici ve ithalatçı müteselsilen sorumludur.
- 6) Malın tamir süresi 20 iş gününü geçemez. Bu süre, garanti süresi içerisinde mala ilişkin arızanın yetkili servis istasyonuna veya satıcıya bildirmesi tarihinde, garanti süresi dışında ise malın yetkili servis istasyonuna teslim tarihinden itibaren başlar. Malın arızasının 10 iş günü içerisinde giderilmemesi halinde, üretici veya ithalatçı; malın tamiri tamamlanuncaya kadar, benzer özelliklere sahip başka bir malı tüketicinin kullanımına tahsis etmek zorundadır. Malın garanti süresi içerisinde arızalanması durumunda, tamirde geçen süre garanti süresine eklenir.
- 7) Malın kullanma kılavuzunda yer alan hususlara aykırı kullanılmasından kaynaklanan arızalar garanti kapsamı dışındadır.
- 8) Tüketici, garantiden doğan haklarının kullanılmasına ile ilgili olarak çıkabilecek uyuşmazlıklarda yerleşim yerinin bulunduğu veya tüketici işleminin yapıldığı yerdeki Tüketici Hakem Heyetine veya Tüketici Mahkemesine başvurabilir.
- 9) Satıcı tarafından bu Garanti Belgesinin verilmemesi durumunda, tüketici Gümrük ve Ticaret Bakanlığı Tüketicinin Korunması ve Piyasa Gözetimi Genel Müdürlüğüne başvurabilir.

İTHALATÇI FİRMA / www.niceteknoloji.com

ÜNVANI : NİCE TEKNOLOJİ ÜRÜNLERİ İÇ VE DIŞ TİCARET
LİMİTED ŞİRKETİ

MERKEZ ADRESİ : ATATÜRK MH. EKİNCİOĞLU SK. NO: 1
NİCE PLAZA KÜÇÜKBAKKALKÖY
ATAŞEHİR - İSTANBUL

TELEFON : 0216 464 52 33

ÜRETİCİ FİRMA / www.hoover.com

ÜNVANI : HOOVER D.H.P. Srl

MERKEZ ADRESİ : Via G. Brodolini, 24 20834 Nova Milanese (MB) Italia
Licencee of Hoover Professional



HOOVER®

Professional

w w w . h o o v e r . c o m

DESTEK TEL: 444 22 09

